

Первенство Щекинского района по дзюдо

18.01.2020 - 18.01.2020 2003-2005, 2006-2008 г.р., г. Щекино

Юн1 60 кг
21 уч.

Группа А1

1	ЛАЗАР Арсений -. (Липец)
17	АРУТЮНЯН Армен (Орлов)
9	ПЕРОВ Александр (Богор)
25	
5	МАЛЬЦЕВ Иван (ОблСШ)
21	ТУЛЯГАНОВ Дмитрий (Сувор)
13	
29	ТЕРЕНТЬЕВ Егор (Щекин)

1	ЛАЗАР Арсений -.
2	ПЕРОВ Александр
3	ТУЛЯГАНОВ Д.
4	ТЕРЕНТЬЕВ Егор

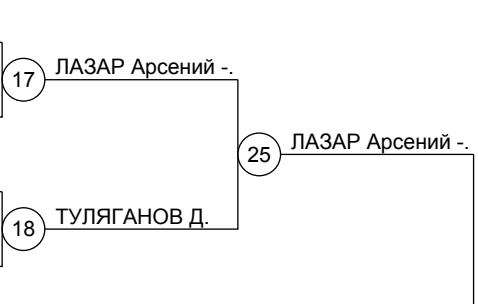

Дисквалифицирован

Группа А2

3	ДРОНОВ Никита (Щекин)
19	
11	ОГУРЦОВ Олег (ОблСШ)
27	
7	ЗАРЫТОВСКИЙ Иван (Метал)
23	КАРЦЫЗИН Денис (Юност)
15	КАЗАКОВ Артем (Щекин)
31	

5	ДРОНОВ Никита
6	ОГУРЦОВ Олег
7	КАРЦЫЗИН Денис
8	КАЗАКОВ Артем

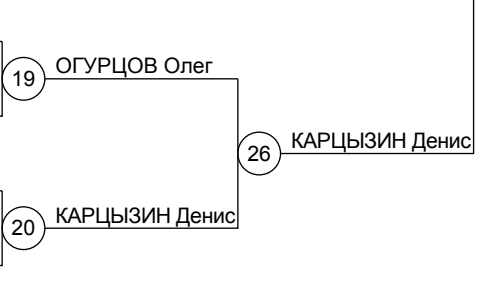

Группа В1

2	ВАСИЛЬЕВ Кирилл (ОблСШ)
18	НОВИКОВ Николай (Липец)
10	ВАРЛАХОВ Кирилл (Юност)
26	
6	
22	ЛЮТИКОВ Александр (Орлов)
14	ОКУНЕВ Никита (Щекин)
30	

9	НОВИКОВ Николай
10	ВАРЛАХОВ Кирилл
11	ЛЮТИКОВ А.
12	ОКУНЕВ Никита



Группа В2

4	
20	ГАЙДУКОВ Николай (Богор)
12	ХАЛЯУТДИНОВ Амир (Щекин)
28	
8	КУЗЬМИН Илья (Щекин)
24	ЕРМАКОВ Артур (Метал)
16	ИВАШОВ Александр (Орлов)
32	

13	ГАЙДУКОВ Николай
14	ХАЛЯУТДИНОВ А.
15	ЕРМАКОВ Артур
16	ИВАШОВ Александр



- Результаты**
- ВАРЛАХОВ Кирилл (Юност)
 - АРУТЮНЯН Армен (Орлов)
 - ГАЙДУКОВ Николай (Богор)
 - ИВАШОВ Александр (Орлов)
 - КАРЦЫЗИН Денис (Юност)
 - НОВИКОВ Николай (Липец)
 - ОГУРЦОВ Олег (ОблСШ)

Утешение

АРУТЮНЯН Армен (Орлов)
ПЕРОВ Александр (Богор)
ЗАРЫТОВСКИЙ Иван (Метал)
КАЗАКОВ Артем (Щекин)
НОВИКОВ Николай (Липец)
ЕРМАКОВ Артур (Метал)

29	АРУТЮНЯН Армен
30	ЗАРЫТОВСКИЙ И.
31	НОВИКОВ Николай
32	ЕРМАКОВ Артур

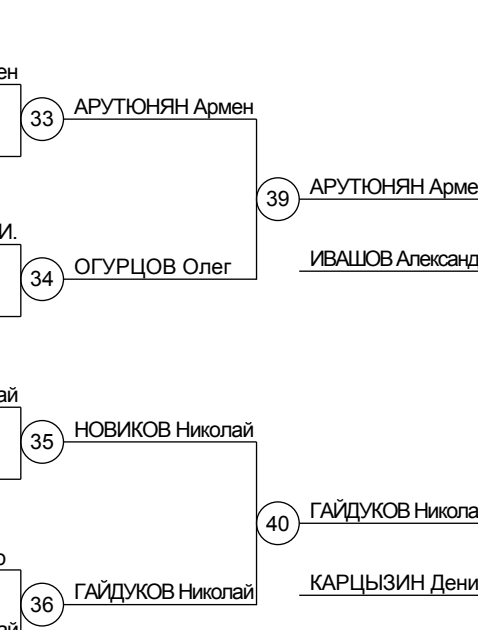

Первенство Щекинского района по дзюдо

18.01.2020 - 18.01.2020 2003-2005, 2006-2008 г.р., г. Щекино

Юн2 34 кг
14 уч.

Группа А1

1	ФРОЛОВ Илья (Ворон)
17	
9	НАЗРИШОЕВ Мубариз (Богор)
25	
5	АМЕЛИН Иван (Щекин)
21	
13	ДЕМИНОВ Илья (Орлов)
29	

1	ФРОЛОВ Илья
2	НАЗРИШОЕВ М.
3	АМЕЛИН Иван
4	ДЕМИНОВ Илья

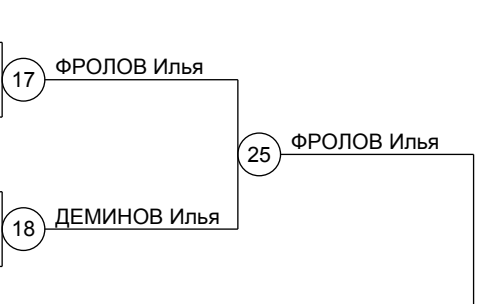

Группа А2

3	
19	СЕЙФЕДОВ Али (ОблСШ)
11	
27	МАСЛОВ Никита (Олимп)
7	
23	
15	БРАЖНИКОВ Сережа (Богор)
31	

5	СЕЙФЕДОВ Али
6	МАСЛОВ Никита
7	
8	БРАЖНИКОВ С.

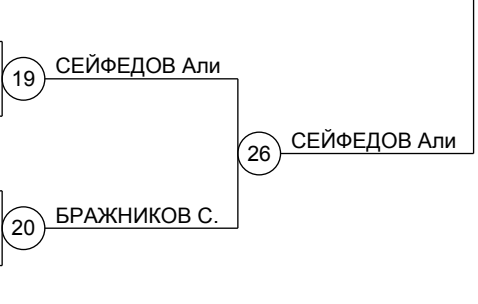

Группа В1

2	
18	
10	КУСМАРЦЕВ Никита (Орлов)
26	
6	ЛАЙЛИЕВ Самииллохи (Богор)
22	
14	БРОВЧИК Мирослав (ОблСШ)
30	

9	
10	КУСМАРЦЕВ Никита
11	ЛАЙЛИЕВ С.
12	БРОВЧИК Мирослав

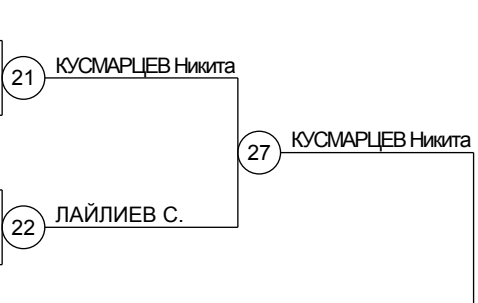

Группа В2

4	АХМАТОВ Азизбек (Олимп)
20	
12	БЕСПАЛОВ Максим (Щекин)
28	
8	Вишняков Николай (Восто)
24	
16	КИРЕЙЧЕВ Артем (Орлов)
32	

13	АХМАТОВ Азизбек
14	БЕСПАЛОВ Максим
15	Вишняков Николай
16	КИРЕЙЧЕВ Артем



- Результаты**
- АХМАТОВ Азизбек (Олимп)
 - ФРОЛОВ Илья (Ворон)
 - КУСМАРЦЕВ Никита (Орлов)
 - СЕЙФЕДОВ Али (ОблСШ)
 - НАЗРИШОЕВ Мубариз (Богор)
 - ЛАЙЛИЕВ Самииллохи (Богор)
 - БРАЖНИКОВ Сережа (Богор)
 - Вишняков Николай (Восто)

Утешение

	НАЗРИШОЕВ Мубариз (Богор)
	МАСЛОВ Никита (Олимп)
	БЕСПАЛОВ Максим (Щекин)

29	НАЗРИШОЕВ М.
	ДЕМИНОВ Илья
30	МАСЛОВ Никита
	БРАЖНИКОВ С.
31	
	ЛАЙЛИЕВ С.
32	БЕСПАЛОВ Максим
	Вишняков Николай

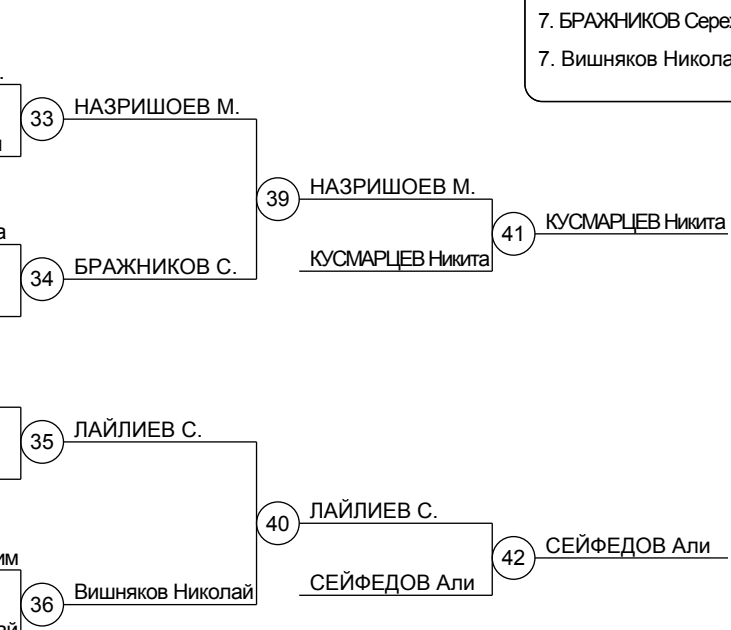

Первенство Щекинского района по дзюдо

18.01.2020 - 18.01.2020 2003-2005, 2006-2008 г.р., г. Щекино

Юн2 38 кг
15 уч.

Группа А1

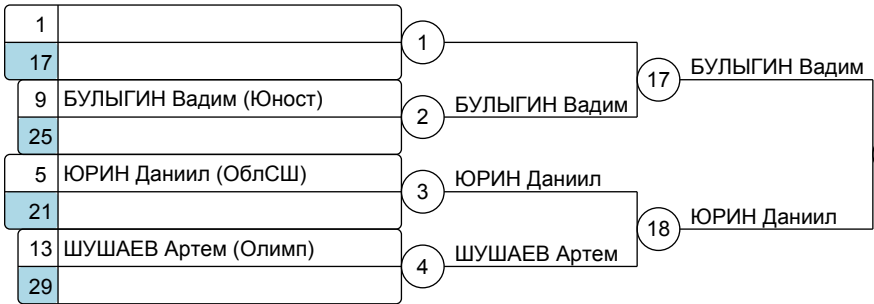

Группа А2



Группа В1



Группа В2



- Результаты**
- ОСИПОВ Сергей (Восто)
 - ДУДОРКИН Артем (ОблСШ)
 - ЮРИН Даниил (ОблСШ)
 - ЗИМЕНКОВ Даниил (Восто)
 - БУЛЫГИН Вадим (Юност)
 - ОСТРИКОВ Кирилл (ОблСШ)
 - КЛИМОВ Артём (ОблСШ)
 - БАБЕНКО Егор (Орлов)

Утешение

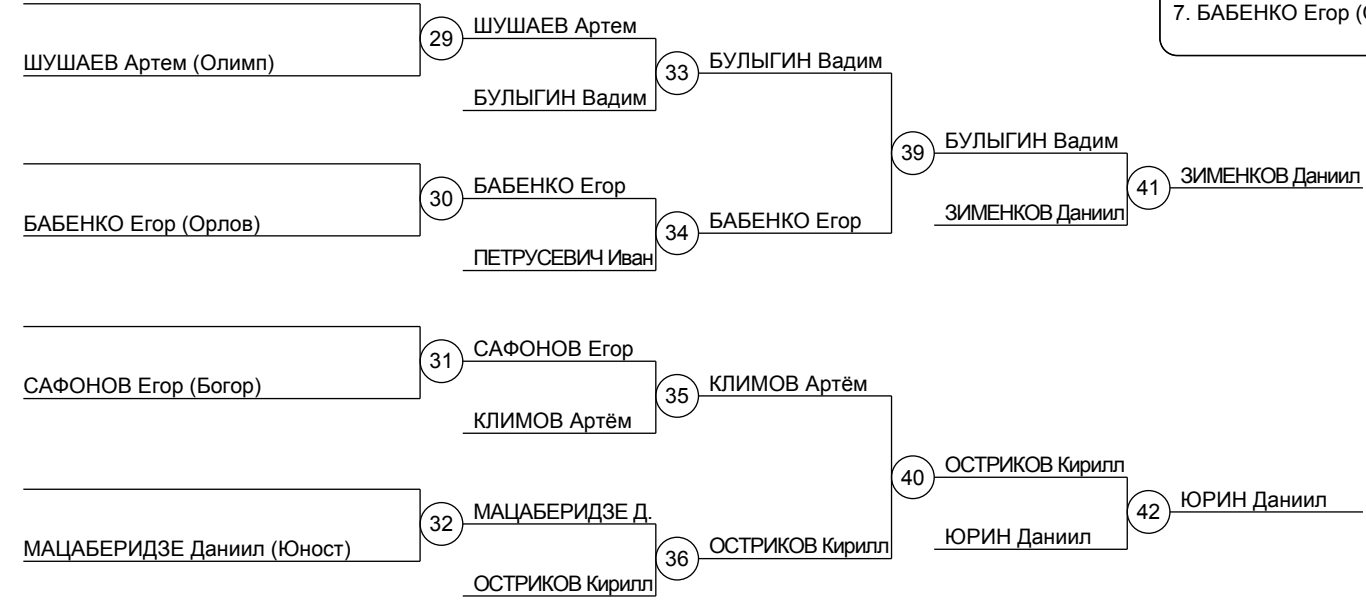

Первенство Щекинского района по дзюдо

18.01.2020 - 18.01.2020 2003-2005, 2006-2008 г.р., г. Щекино

Юн2 46 кг
14 уч.

Группа А1

1	МАГОМЕДОВ Борзали (ОблСШ)	1	МАГОМЕДОВ Б.
17		17	КУЗНЕЦОВ Егор
9		2	КУЗНЕЦОВ Егор
25	КУЗНЕЦОВ Егор (Юност)	3	ПОПОВ Станислав
5		18	ПОПОВ Станислав
21	ПОПОВ Станислав (ОблСШ)	4	ГУЛЯ Михаил
13			
29	ГУЛЯ Михаил (Новом)		

Группа А2

3		5	
19		19	АМБАРЦУМЯН А.
11		6	АМБАРЦУМЯН А.
27	АМБАРЦУМЯН Арташес (Юност)	7	СЕМЕНОВ Дмитрий
7		20	СЕМЕНОВ Дмитрий
23	СЕМЕНОВ Дмитрий (ОблСШ)	8	БАБАРЫКИН А.
15	БАБАРЫКИН Алексей (Щекин)		
31			

Группа В1

2		9	ШМАКОВ Глеб
18	ШМАКОВ Глеб (Щекин)	21	ШМАКОВ Глеб
10		10	МОРОЗОВ Максим
26	МОРОЗОВ Максим (ОблСШ)	11	ВИКТОРОВ Даниил
6	ВИКТОРОВ Даниил (ОблСШ)	22	ВИКТОРОВ Даниил
22		12	АБРАМОВ Никита
14			
30	АБРАМОВ Никита (Метал)		

Группа В2

4	ЯНОВ Даниил (Юност)	13	ЯНОВ Даниил
20		23	ЯНОВ Даниил
12		14	
28		15	ШМЕЛЕВ Егор
8		24	ШМЕЛЕВ Егор
24	ШМЕЛЕВ Егор (ОблСШ)	16	КЛОЧКОВ Кирилл
16		32	КЛОЧКОВ Кирилл (Богор)
32			

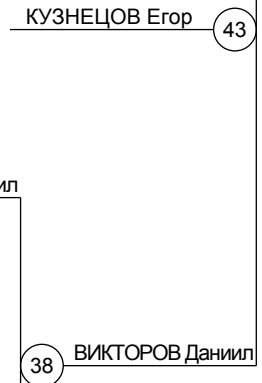
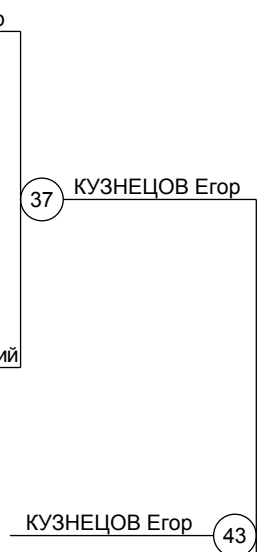

- Результаты**
- КУЗНЕЦОВ Егор (Юност)
 - ВИКТОРОВ Даниил (ОблСШ)
 - СЕМЕНОВ Дмитрий (ОблСШ)
 - МАГОМЕДОВ Б. (ОблСШ)
 - ШМАКОВ Глеб (Щекин)
 - ШМЕЛЕВ Егор (ОблСШ)
 - АМБАРЦУМЯН А. (Юност)
 - КЛОЧКОВ Кирилл (Богор)

Утешение

МАГОМЕДОВ Борзали (ОблСШ)	29	МАГОМЕДОВ Б.	33	МАГОМЕДОВ Б.	39	МАГОМЕДОВ Б.	41	МАГОМЕДОВ Б.
		ПОПОВ Станислав						
БАБАРЫКИН Алексей (Щекин)	30	БАБАРЫКИН А.	34	АМБАРЦУМЯН А.		ШМЕЛЕВ Егор		
		АМБАРЦУМЯН А.						
АБРАМОВ Никита (Метал)	31	АБРАМОВ Никита	35	ШМАКОВ Глеб	40	ШМАКОВ Глеб	42	СЕМЕНОВ Дмитрий
		ШМАКОВ Глеб						
КЛОЧКОВ Кирилл (Богор)	32	КЛОЧКОВ Кирилл	36	КЛОЧКОВ Кирилл		СЕМЕНОВ Дмитрий		
		ЯНОВ Даниил						

Первенство Щекинского района по дзюдо

18.01.2020 - 18.01.2020 2003-2005, 2006-2008 г.р., г. Щекино

Юн2 50 кг
14 уч.

Группа А1



Группа А2



Группа В1



Группа В2

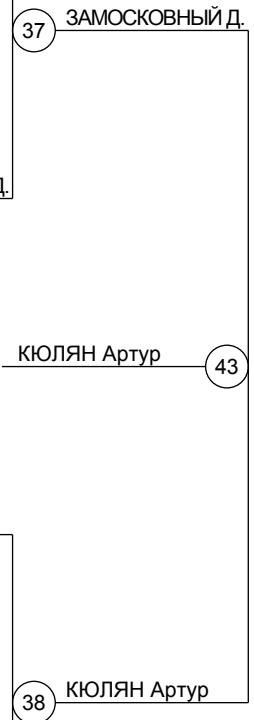

- Результаты**
1. КЮЛЯН Артур (Богор)
 2. ЗАМОСКОВНЫЙ Д. (Орлов)
 3. ХОХЛОВ Григорий (ОблСШ)
 3. ЛАПТЕВ Максим (Восто)
 5. ЕРШОВ Павел (Щекин)
 5. ЧАВРИКОВ Илья (Восто)
 7. ДРОЗДОВ Дмитрий (Юност)
 7. КОЧЕТКОВ С. (ОблСШ)

Утешение

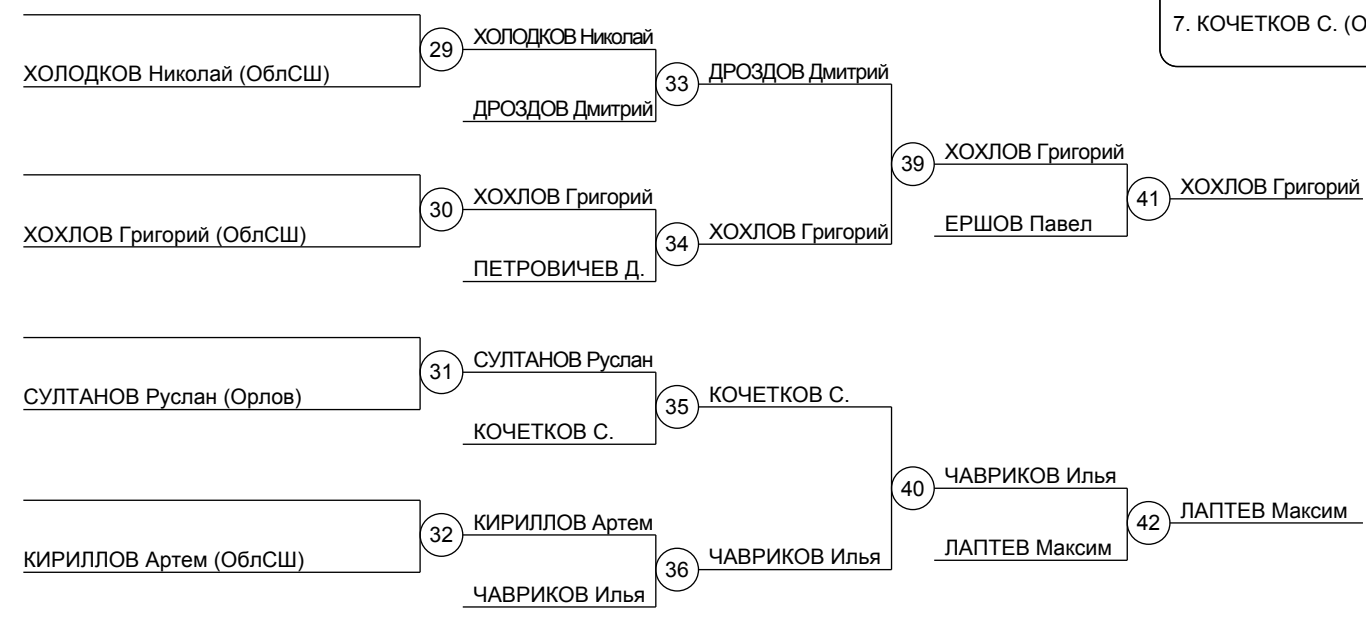

Первенство Щекинского района по дзюдо

18.01.2020 - 18.01.2020 2003-2005, 2006-2008 г.р., г. Щекино

Юн2 55 кг
13 уч.

Группа А1

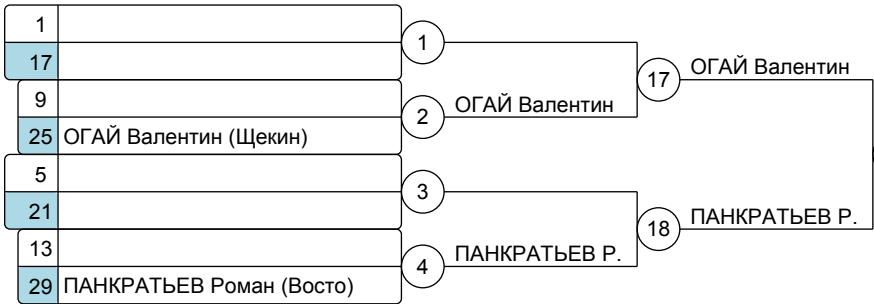

Группа А2



Группа В1

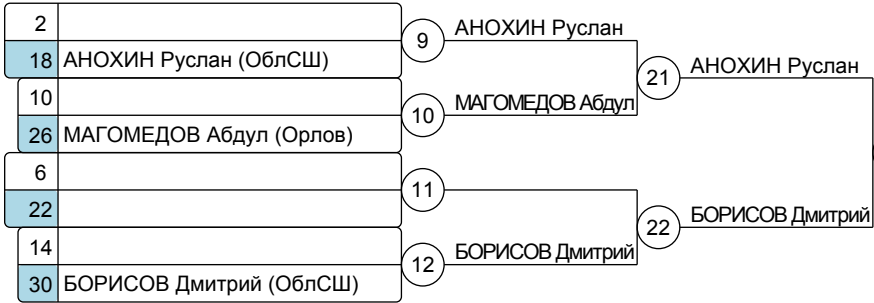

Группа В2

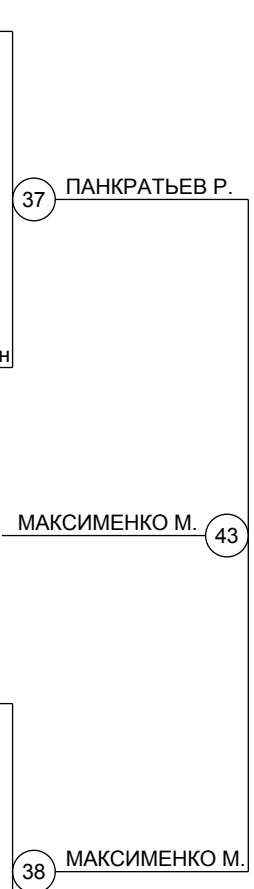

- Результаты**
1. МАКСИМЕНКО М. (Новом)
 2. ПАНКРАТЬЕВ Роман (Восто)
 3. БОРИСОВ Дмитрий (ОблСШ)
 3. АНОХИН Руслан (ОблСШ)
 5. ТАРАСОВ Павел (Щекин)
 5. ГРИШЕЧКИН Иван (ОблСШ)
 7. ОГАЙ Валентин (Щекин)
 7. ЕВДОКИМОВ В. (ОблСШ)

Утешение

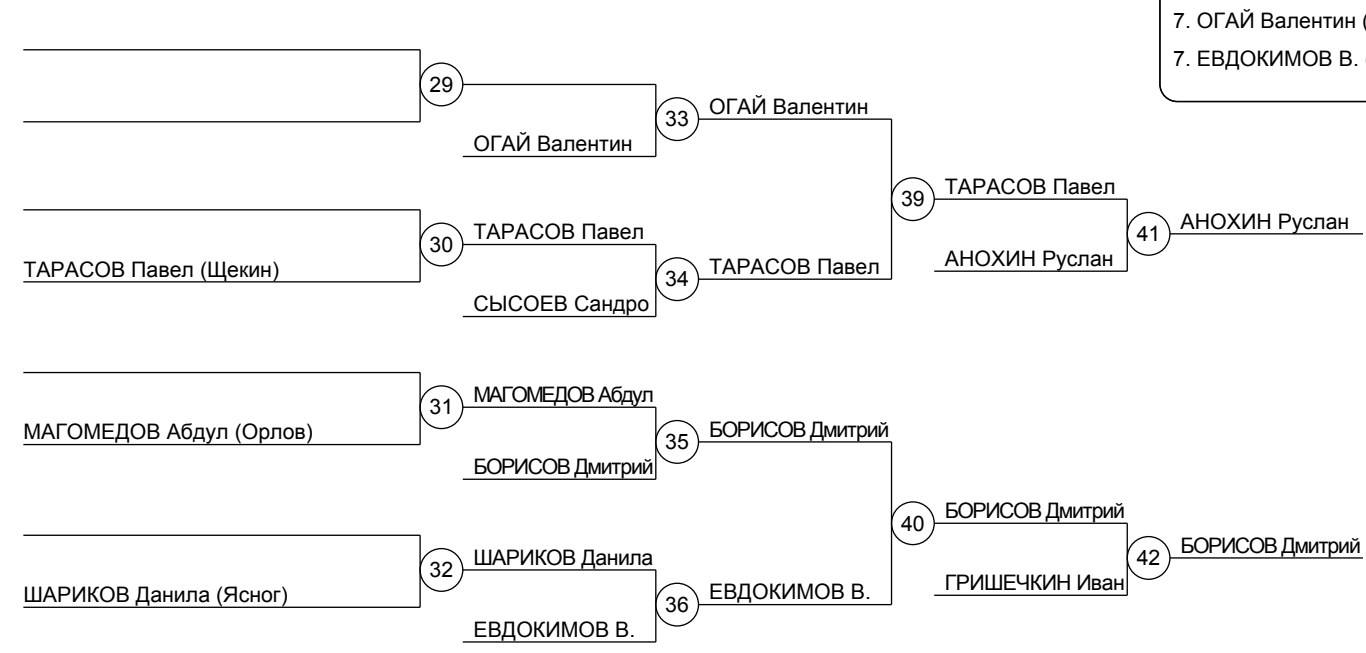

Первенство Щекинского района по дзюдо

18.01.2020 - 18.01.2020 2003-2005, 2006-2008 г.р., г. Щекино

Юн2 55+ кг
7 уч.

Группа А1

1	НИКИШИН Виталий (Щекин)
17	
9	
25	
5	
21	
13	
29	

1	НИКИШИН Виталий
17	НИКИШИН Виталий
2	
3	
4	
18	

25	НИКИШИН Виталий
18	

Группа А2

3	МИХАЙЛОВ Алексей (Олимп)
19	
11	
27	
7	ОГАЙ Ярослав (Щекин)
23	
15	
31	

5	МИХАЙЛОВ Алексей
19	МИХАЙЛОВ Алексей
6	
7	ОГАЙ Ярослав
20	ОГАЙ Ярослав
8	

26	МИХАЙЛОВ Алексей
20	

Группа В1

2	ТАРАСОВ Павел (Щекин)
18	
10	
26	
6	АСТАХОВ Александр (Олимп)
22	
14	
30	

9	ТАРАСОВ Павел
21	ТАРАСОВ Павел
10	
11	АСТАХОВ А.
22	АСТАХОВ А.
12	

27	ТАРАСОВ Павел
22	

Группа В2

4	БОЧАРОВ Кирилл (Щекин)
20	
12	
28	
8	СЕЛИВЕРСТОВ Егор (Орлов)
24	
16	
32	

13	БОЧАРОВ Кирилл
23	БОЧАРОВ Кирилл
14	
15	СЕЛИВЕРСТОВ Е.
24	СЕЛИВЕРСТОВ Е.
16	

28	СЕЛИВЕРСТОВ Е.
24	

37	МИХАЙЛОВ Алексей
43	СЕЛИВЕРСТОВ Е.

38	СЕЛИВЕРСТОВ Е.
----	----------------

- Результаты**
- СЕЛИВЕРСТОВ Егор (Орлов)
 - МИХАЙЛОВ Алексей (Олимп)
 - ТАРАСОВ Павел (Щекин)
 - БОЧАРОВ Кирилл (Щекин)
 - НИКИШИН Виталий (Щекин)
 - ОГАЙ Ярослав (Щекин)
 - АСТАХОВ Александр (Олимп)

Утешение

29	
30	
31	
32	
33	
34	ОГАЙ Ярослав
35	АСТАХОВ А.
36	БОЧАРОВ Кирилл

39	ОГАЙ Ярослав
40	БОЧАРОВ Кирилл
41	ТАРАСОВ Павел
42	БОЧАРОВ Кирилл

Первенство Щекинского района по дзюдо

18.01.2020 - 18.01.2020 2003-2005, 2006-2008 г.р., г. Щекино

Юн2 42 кг
11 уч.

Группа А1

1		1
17		1
9	ЛУКЬЯНЧИКОВ Александр (Орлов)	2
25		2
5		3
21	МИРЗОЯН Артем (Восто)	3
13	ЧЕРНУШКИН Евгений (Юност)	4
29		4

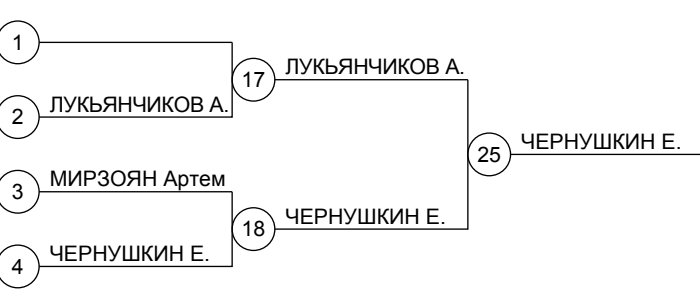

Группа А2

3		5
19	ФАРМОНБЕКОВ Шохнумон (Богор)	5
11	ЕФРЕМОВ Тимофей (Восто)	6
27		6
7	ЗМИТРОВИЧ Герман (ОблСШ)	7
23		7
15		8
31		8

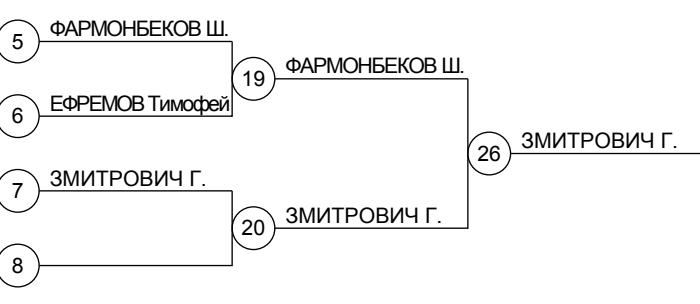

Группа В1

2	ГОЛЬМАГОМЕДОВ М. (ОблСШ)	9
18		9
10		10
26		10
6		11
22		11
14		12
30	БИРЮКОВ Михаил (Орлов)	12

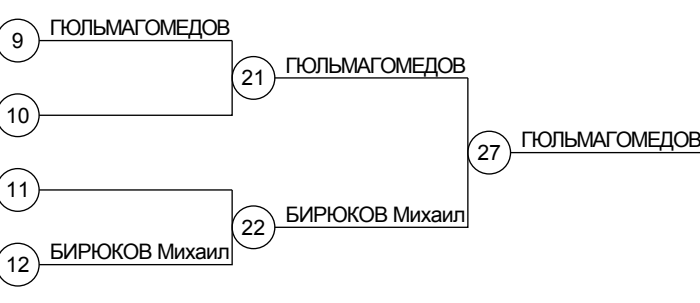

Группа В2

4		13
20		13
12		14
28	АНОСОВ Никита (ОблСШ)	14
8		15
24	СЕДЫХ Владимир (Щекин)	15
16		16
32	БАРЫНИН Илья (Восто)	16

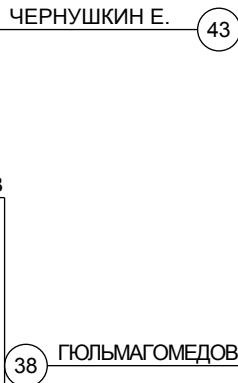
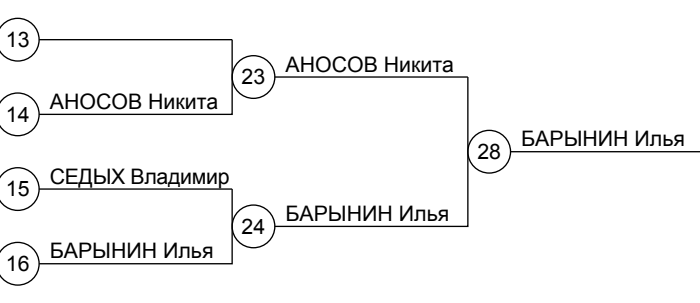

- Результаты**
1. ЧЕРНУШКИН Евгений (Юност)
 2. ГОЛЬМАГОМЕДОВ (ОблСШ)
 3. ЗМИТРОВИЧ Герман (ОблСШ)
 3. БАРЫНИН Илья (Восто)
 5. АНОСОВ Никита (ОблСШ)
 5. ФАРМОНБЕКОВ Ш. (Богор)
 7. БИРЮКОВ Михаил (Орлов)
 7. ЛУКЬЯНЧИКОВ А. (Орлов)

Утешение

	МИРЗОЯН Артем (Восто)	29
		29
		30
		30
		31
		31
	СЕДЫХ Владимир (Щекин)	32
		32

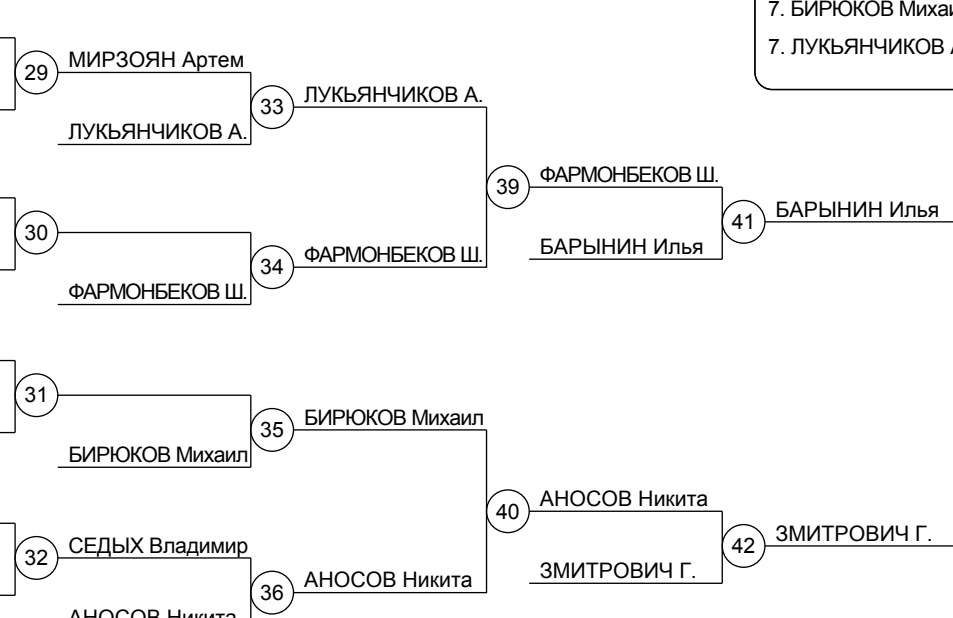

Первенство Щекинского района по дзюдо

18.01.2020 - 18.01.2020 2003-2005, 2006-2008 г.р., г. Щекино

Юн1 46 кг
5 уч.

Группа А1

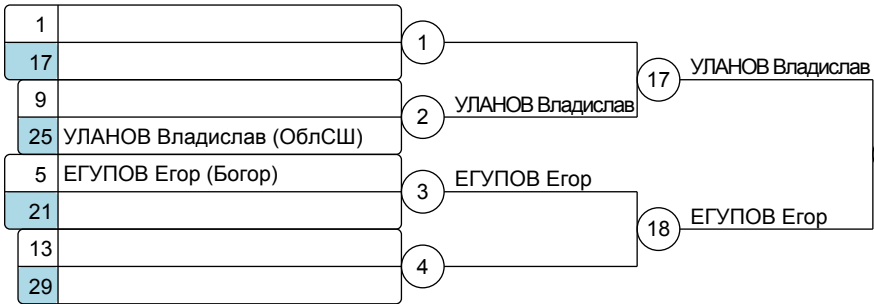

Группа А2

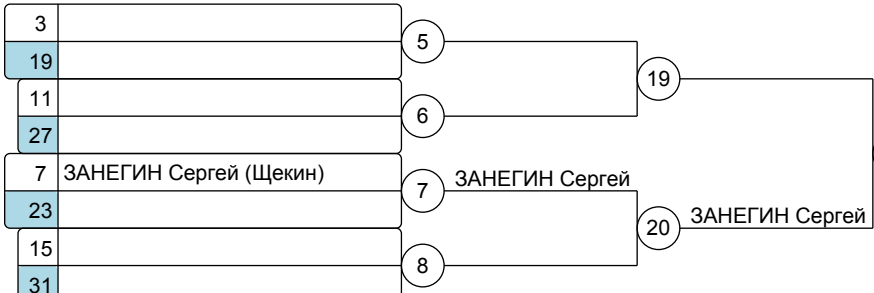

Группа В1

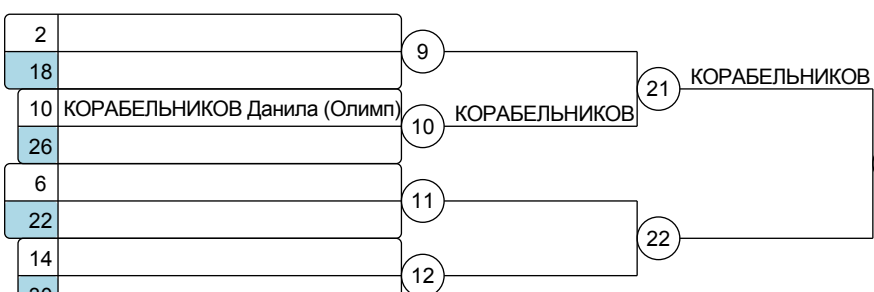

Группа В2



- Результаты**
- КОРАБЕЛЬНИКОВ Д. (Олимп)
 - УЛАНОВ Владислав (ОблСШ)
 - ЗАНЕГИН Сергей (Щекин)
 - ЕГУПОВ Егор (Богор)
 - КРИВЦЕНКО Михаил (Щекин)

Утешение

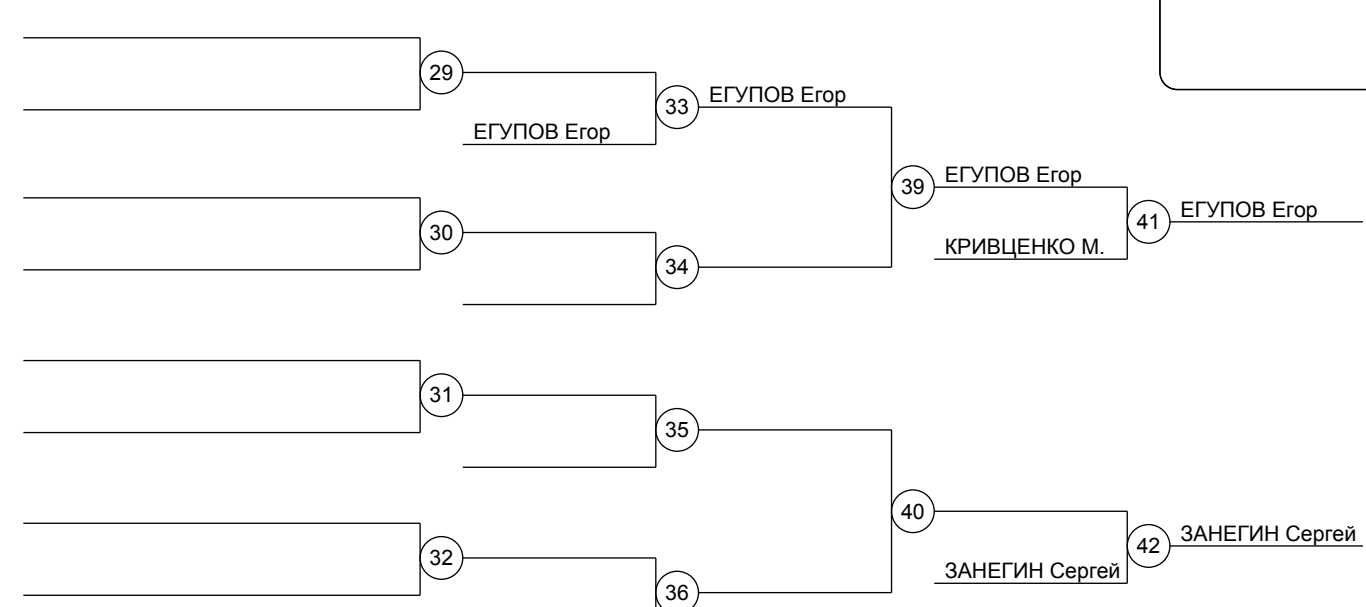

Первенство Щекинского района по дзюдо

18.01.2020 - 18.01.2020 2003-2005, 2006-2008 г.р., г. Щекино

Юн1 50 кг

N	Фамилия, имя	Счет	Счет	Счет	Счет	Победы	Очки	Место
1	НАБИЕВ Абдусаттор (ОблСШ)		7	7	0	2	14	2
2	АЙВАЗЯН Серж (ОблСШ)	0		10	7	2	17	1
3	ТАРАСОВ Илья (Юност)	0	0		10	1	10	3
4	АХМАТОВ Асадбек (Олимп)	10	0	0		1	10	3

Пара	Участник 1	Участник 2	Результат
Круг 1			
[1 - 2]	НАБИЕВ Абдусаттор (ОблСШ)	АЙВАЗЯН Серж (ОблСШ)	7 : 0
[4 - 3]	АХМАТОВ Асадбек (Олимп)	ТАРАСОВ Илья (Юност)	0 : 10
Круг 2			
[1 - 3]	НАБИЕВ Абдусаттор (ОблСШ)	ТАРАСОВ Илья (Юност)	7 : 0
[2 - 4]	АЙВАЗЯН Серж (ОблСШ)	АХМАТОВ Асадбек (Олимп)	7 : 0
Круг 3			
[1 - 4]	НАБИЕВ Абдусаттор (ОблСШ)	АХМАТОВ Асадбек (Олимп)	0 : 10
[3 - 2]	ТАРАСОВ Илья (Юност)	АЙВАЗЯН Серж (ОблСШ)	0 : 10

Первенство Щекинского района по дзюдо

18.01.2020 - 18.01.2020 2003-2005, 2006-2008 г.р., г. Щекино

Юн1 55 кг
13 уч.

Группа А1

1	МОТОРОВ Александр (Сувор)
17	
9	ТЮНИН Владислав (ОблСШ)
25	
5	
21	ФЕДОСОВ Даниил (Метал)
13	
29	

1	МОТОРОВ А.
17	МОТОРОВ А.
2	ТЮНИН Владислав
3	ФЕДОСОВ Даниил
18	ФЕДОСОВ Даниил
4	

Группа А2

3	
19	МУСАЕВ Раван (Богор)
11	
27	
7	МАРЕВСКИЙ Кирилл (Орлов)
23	
15	
31	АЛЕКСАШИН Александр (Щекин)

5	МУСАЕВ Раван
19	МУСАЕВ Раван
6	
7	МАРЕВСКИЙ К.
20	МАРЕВСКИЙ К.
8	АЛЕКСАШИН А.

Группа В1

2	КИРШЕЕВ Денис (Олимп)
18	
10	
26	ПИРОВ Холид (ОблСШ)
6	
22	
14	КУПРИКОВ Александр (Щекин)
30	

9	КИРШЕЕВ Денис
21	ПИРОВ Холид
10	ПИРОВ Холид
11	
22	КУПРИКОВ А.
12	КУПРИКОВ А.

Группа В2

4	ЗАДВОРНЫЙ Егор (Щекин)
20	
12	КРИХ Дмитрий (Богор)
28	
8	ШМАКОВ Алексей (Метал)
24	
16	ТИТОВ Иван (ОблСШ)
32	

13	ЗАДВОРНЫЙ Егор
23	КРИХ Дмитрий
14	КРИХ Дмитрий
15	ШМАКОВ Алексей
24	ТИТОВ Иван
16	ТИТОВ Иван

Утешение

ТЮНИН Владислав (ОблСШ)
АЛЕКСАШИН Александр (Щекин)
КИРШЕЕВ Денис (Олимп)
ШМАКОВ Алексей (Метал)

29	ТЮНИН Владислав
30	АЛЕКСАШИН А.
31	КИРШЕЕВ Денис
32	ШМАКОВ Алексей
33	ФЕДОСОВ Даниил
34	МУСАЕВ Раван
35	КИРШЕЕВ Денис
36	КРИХ Дмитрий



- Результаты**
- МАРЕВСКИЙ Кирилл (Орлов)
 - ТИТОВ Иван (ОблСШ)
 - МУСАЕВ Раван (Богор)
 - МОТОРОВ Александр (Сувор)
 - ПИРОВ Холид (ОблСШ)
 - КРИХ Дмитрий (Богор)
 - ФЕДОСОВ Даниил (Метал)
 - КИРШЕЕВ Денис (Олимп)

Первенство Щекинского района по дзюдо

18.01.2020 - 18.01.2020 2003-2005, 2006-2008 г.р., г. Щекино

Юн1 73 кг
29 уч.

Группа А1

1	АГАФОНОВ Игорь (Юност)
17	ШУБИН Денис (Щекин)
9	
25	ШЕРОУХОВ Андрей (ОблСШ)
5	РУЗИЕВ Владислав (ОблСШ)
21	ЕФРЕМОВ Андрей (Богор)
13	КРЮКОВ Тимофей (Щекин)
29	БАКУРОВ Илья (Орлов)

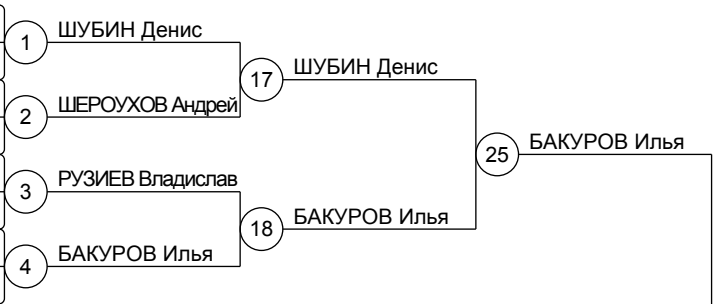

Группа А2

3	ЛАЙЛИЕВ Ифтихор (Юност)
19	БОГДАНОВ Андрей (ОблСШ)
11	ГОРШЕНИН Даниил (Липец)
27	ЛЕВКИН Иван (ОблСШ)
7	
23	СИДОРОВ Павел (Щекин)
15	РЕЗЕПКИН Николай (Сувор)
31	ШИРОКОВ Иван (ОблСШ)

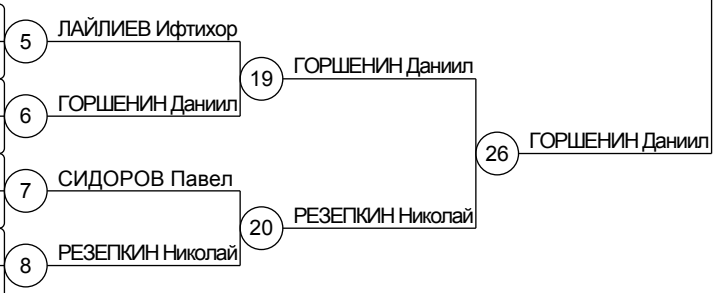

Группа В1

2	ОРЕХОВ Артем (ОблСШ)
18	ЕГОРОВ Егор (Сувор)
10	СИДЯКИН Семен (ОблСШ)
26	СУРИКОВ Давид (Липец)
6	ЧУЙКИН Даниил (ОблСШ)
22	МАРТИРОСЯН Кирилл (Юност)
14	
30	ЕРШОВ Руслан (Щекин)

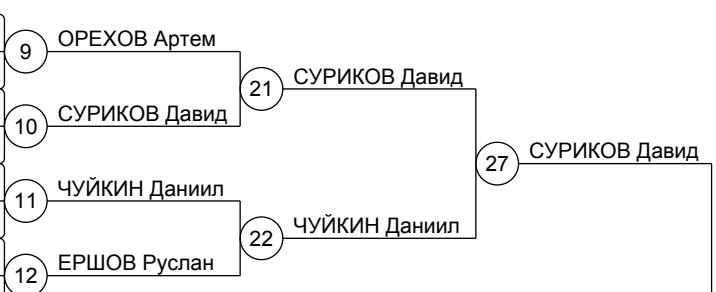

Группа В2

4	УШАКОВ Дмитрий (Богор)
20	АРКАТОВ Дмитрий (Щекин)
12	ШЕМЕНЕВ Илья (Орлов)
28	ЮМАНОВ Кирилл (ОблСШ)
8	МИРОШНИЧЕНКО Кирилл (Олимп)
24	СТИХАРЕВ Алексей (Юност)
16	КЛЮЧКОВСКИЙ Дмитрий (Сувор)
32	ПАНКОВ Егор (ОблСШ)

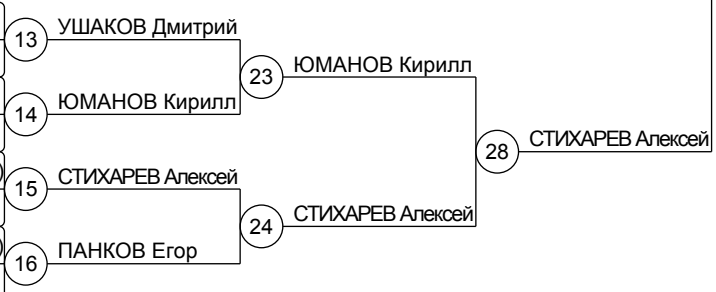

- Результаты**
- СУРИКОВ Давид (Липец)
 - ГОРШЕНИН Даниил (Липец)
 - БАКУРОВ Илья (Орлов)
 - СТИХАРЕВ Алексей (Юност)
 - ЮМАНОВ Кирилл (ОблСШ)
 - ЛЕВКИН Иван (ОблСШ)
 - ЧУЙКИН Даниил (ОблСШ)
 - ШУБИН Денис (Щекин)

Утешение

КРЮКОВ Тимофей (Щекин)
РУЗИЕВ Владислав (ОблСШ)
ЛЕВКИН Иван (ОблСШ)
ЛАЙЛИЕВ Ифтихор (Юност)
СИДЯКИН Семен (ОблСШ)
ОРЕХОВ Артем (ОблСШ)
МИРОШНИЧЕНКО Кирилл (Олимп)
ПАНКОВ Егор (ОблСШ)

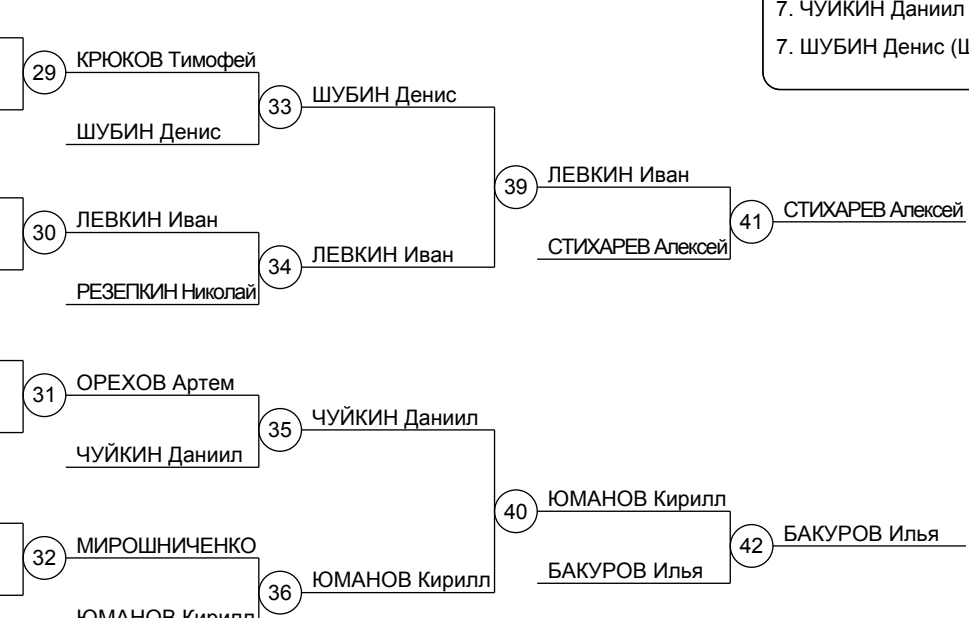

Первенство Щекинского района по дзюдо

18.01.2020 - 18.01.2020 2003-2005, 2006-2008 г.р., г. Щекино

Юн1 81 кг
9 уч.

Группа А1



Группа А2

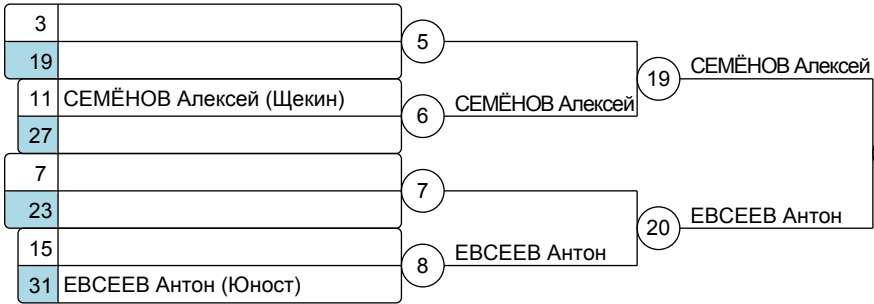

Группа В1

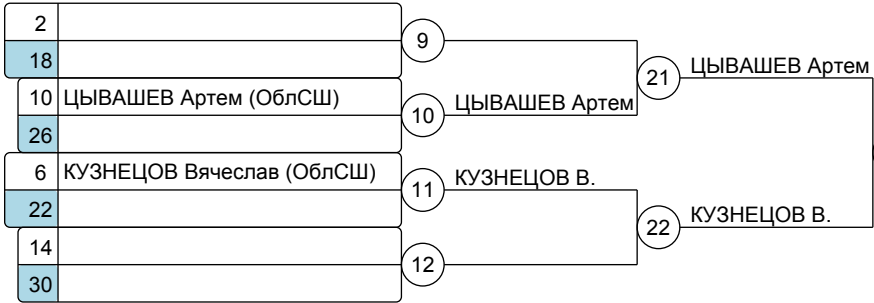

Группа В2

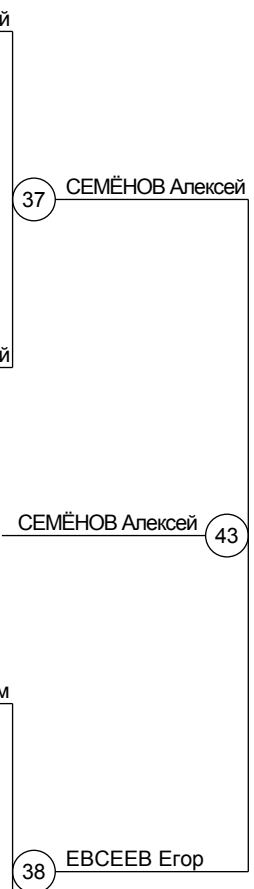
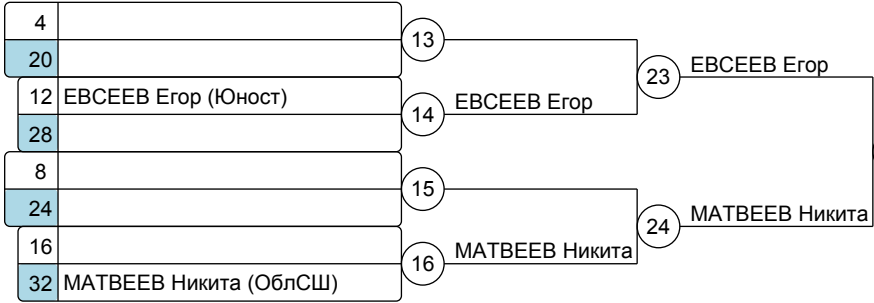

- Результаты**
- СЕМЁНОВ Алексей (Щекин)
 - ЕВСЕЕВ Егор (Юност)
 - ЛЕБЕДКИН Андрей (ОблСШ)
 - ЦЫВАШЕВ Артем (ОблСШ)
 - АГУРЕЕВ Евгений (ОблСШ)
 - КУЗНЕЦОВ В. (ОблСШ)
 - ЕВСЕЕВ Антон (Юност)
 - МАТВЕЕВ Никита (ОблСШ)

Утешение

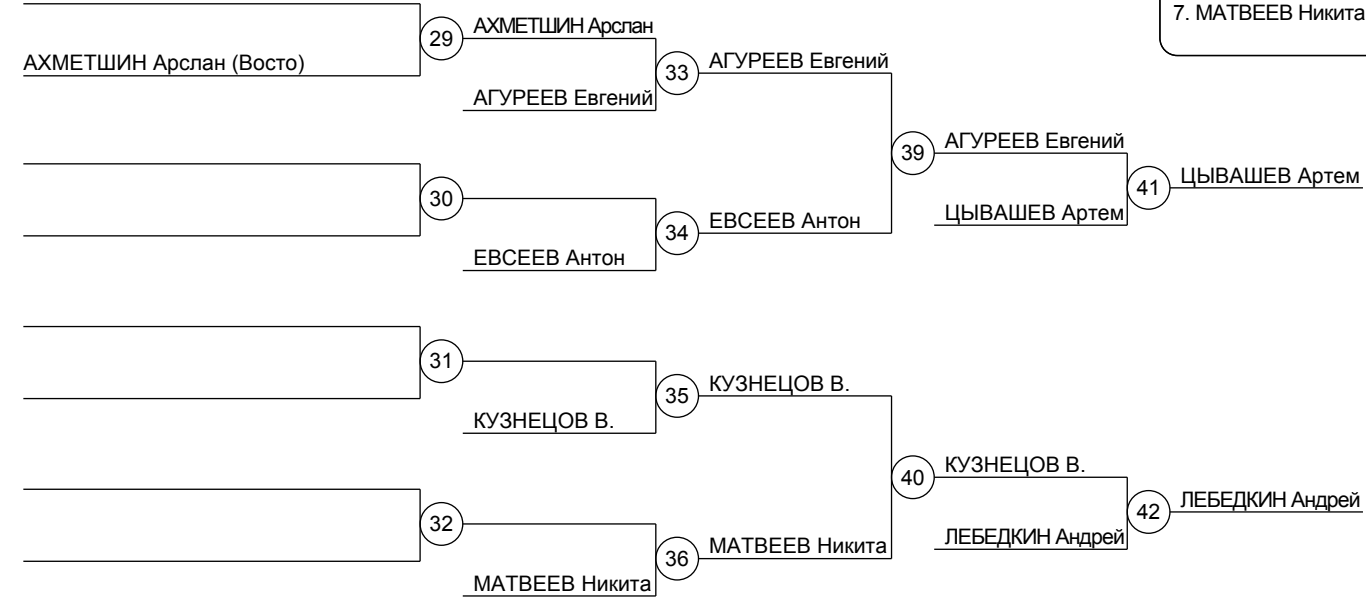

Первенство Щекинского района по дзюдо

18.01.2020 - 18.01.2020 2003-2005, 2006-2008 г.р., г. Щекино

Юн1 90 кг

N	Фамилия, имя	Счет	Счет	Счет	Счет	Победы	Очки	Место
1	ДВОРЯНЧИКОВ Кирилл (ОблСШ)		0	10	10	2	20	2
2	ЕЛИСЕЕВ Егор (Богор)	10		10	10	3	30	1
3	КИФЕЛЬ Семен (ОблСШ)	0	0		0	0	0	3
4	РОМАНЕНКОВ Андрей (Щекин)	0	0	10		1	10	3

Пара	Участник 1	Участник 2	Результат
Круг 1			
[1 - 2]	ДВОРЯНЧИКОВ Кирилл (ОблСШ)	ЕЛИСЕЕВ Егор (Богор)	0 : 10
[4 - 3]	РОМАНЕНКОВ Андрей (Щекин)	КИФЕЛЬ Семен (ОблСШ)	10 : 0
Круг 2			
[1 - 3]	ДВОРЯНЧИКОВ Кирилл (ОблСШ)	КИФЕЛЬ Семен (ОблСШ)	10 : 0
[2 - 4]	ЕЛИСЕЕВ Егор (Богор)	РОМАНЕНКОВ Андрей (Щекин)	10 : 0
Круг 3			
[1 - 4]	ДВОРЯНЧИКОВ Кирилл (ОблСШ)	РОМАНЕНКОВ Андрей (Щекин)	10 : 0
[3 - 2]	КИФЕЛЬ Семен (ОблСШ)	ЕЛИСЕЕВ Егор (Богор)	0 : 10

Первенство Щекинского района по дзюдо

18.01.2020 - 18.01.2020 2003-2005, 2006-2008 г.р., г. Щекино

Дев 48 кг
9 уч.

Группа А1



Группа А2

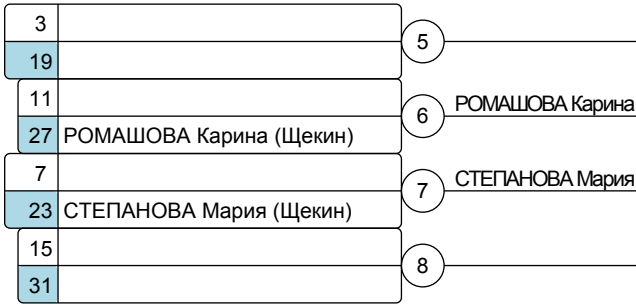

Группа В1

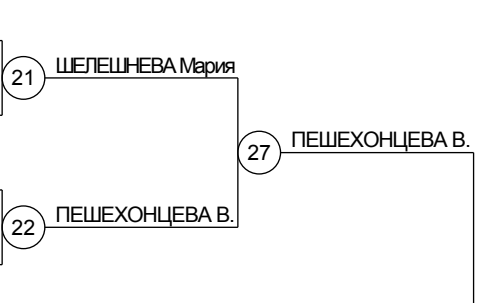
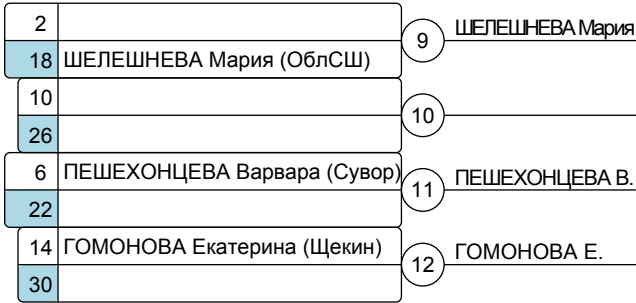

Группа В2

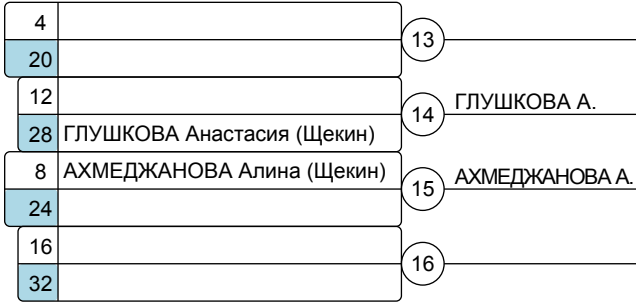

- Результаты**
- ПЕШЕХОНЦЕВА В. (Сувор)
 - СТЕПАНОВА Мария (Щекин)
 - КОЧЕРГИНА А. (Щекин)
 - ХОРУЖЕНКО Таисия (Сувор)
 - ШЕЛЕШНЕВА Мария (ОблСШ)
 - ГЛУШКОВА А. (Щекин)
 - АХМЕДЖАНОВА А. (Щекин)
 - РОМАШОВА Карина (Щекин)

Утешение

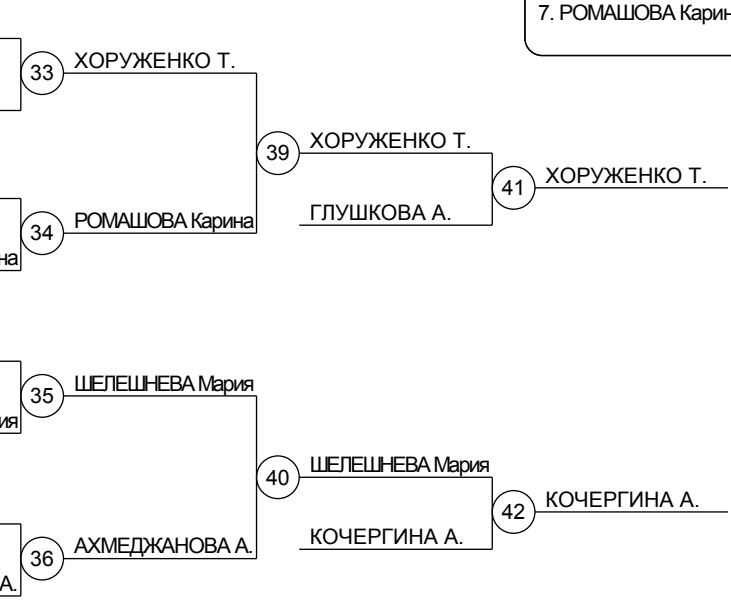
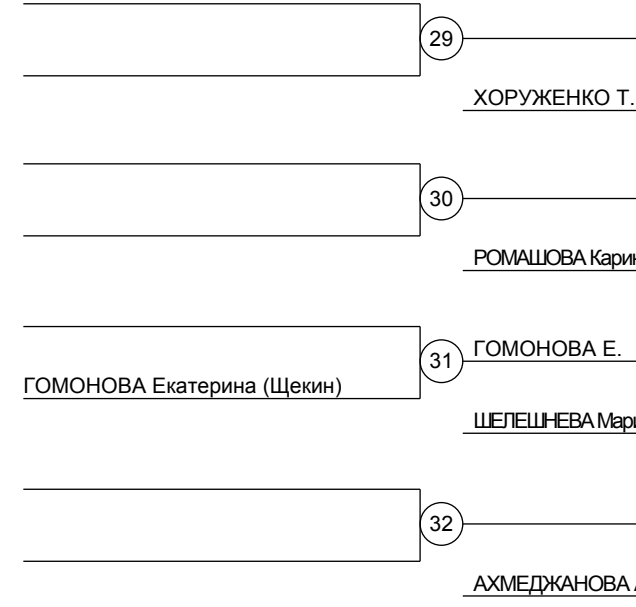

Первенство Щекинского района по дзюдо

18.01.2020 - 18.01.2020 2003-2005, 2006-2008 г.р., г. Щекино

Дев 52 кг

6 уч.

Группа А1

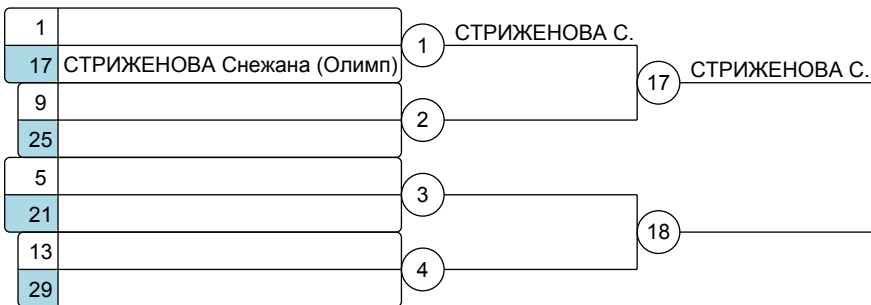

Группа А2

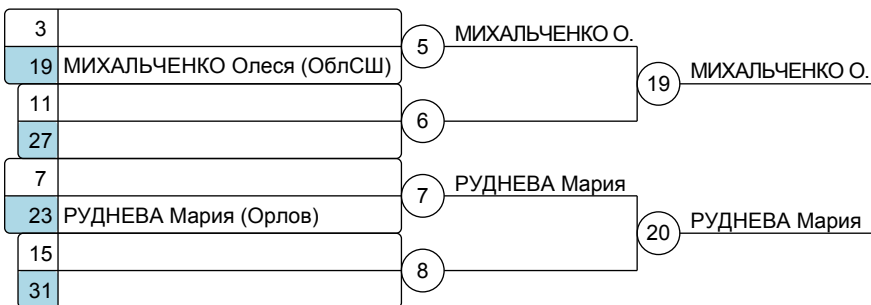

Группа В1

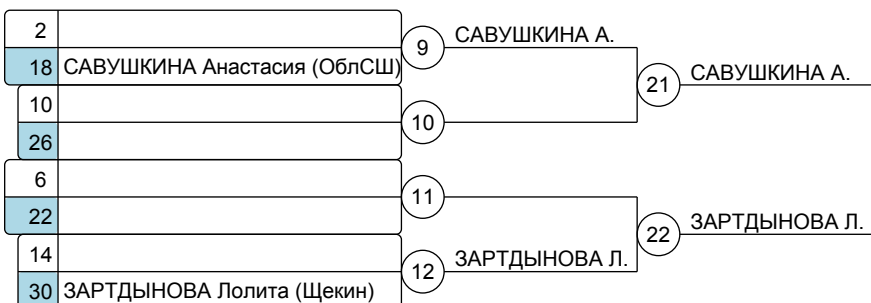

Группа В2

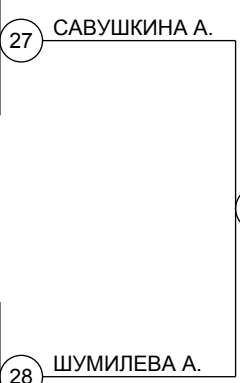
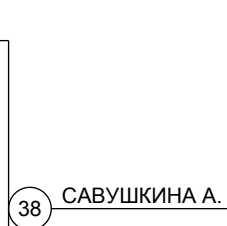

- Результаты**
- САВУШКИНА А. (ОблСШ)
 - МИХАЛЬЧЕНКО О. (ОблСШ)
 - СТРИЖЕНОВА С. (Олимп)
 - ШУМИЛЕВА А. (Сувор)
 - РУДНЕВА Мария (Орлов)
 - ЗАРТДЫНОВА Л. (Щекин)

Утешение

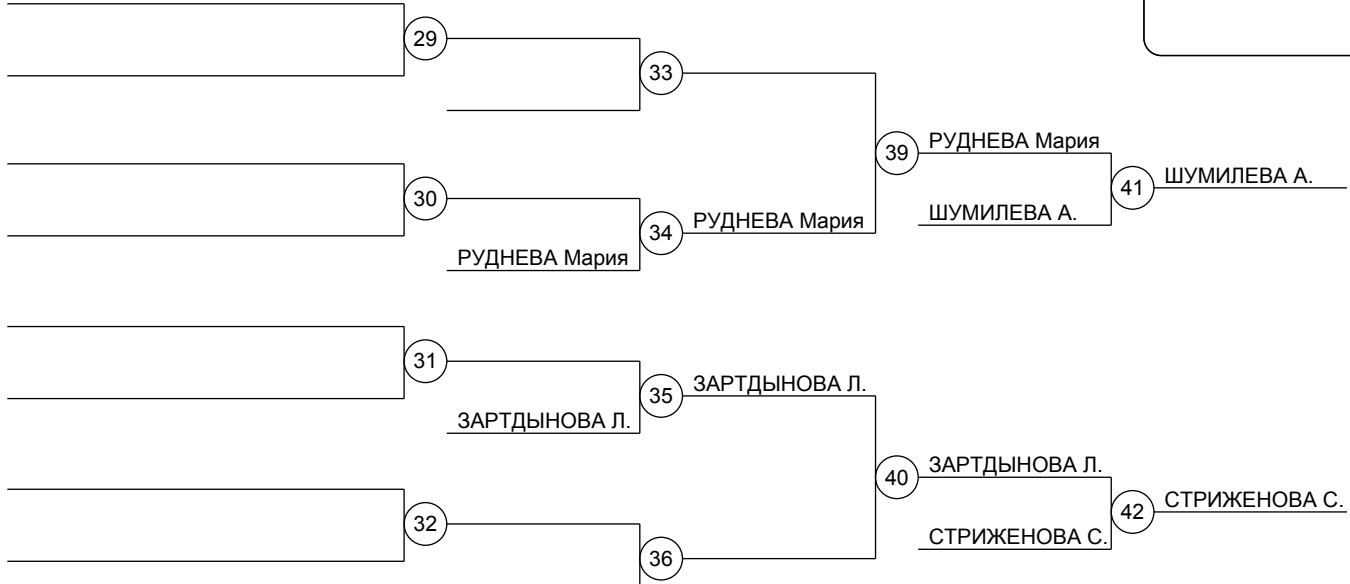

Первенство Щекинского района по дзюдо

18.01.2020 - 18.01.2020 2003-2005, 2006-2008 г.р., г. Щекино

Дев 57 кг
5 уч.

Группа А1

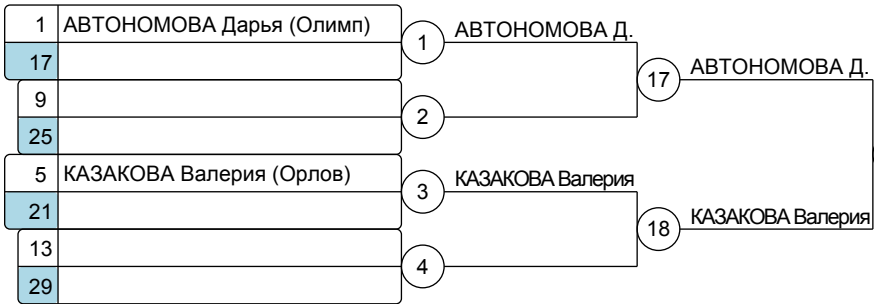

Группа А2

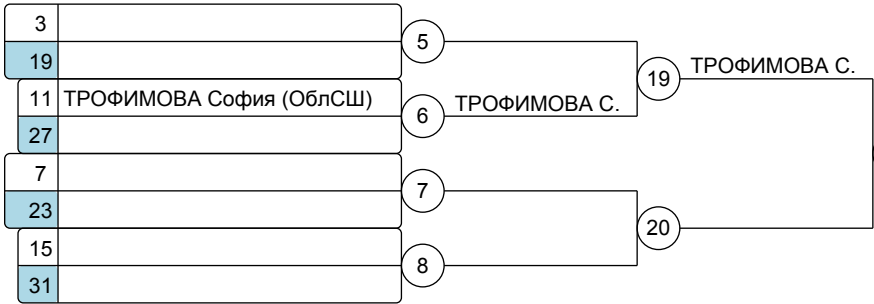

Группа В1

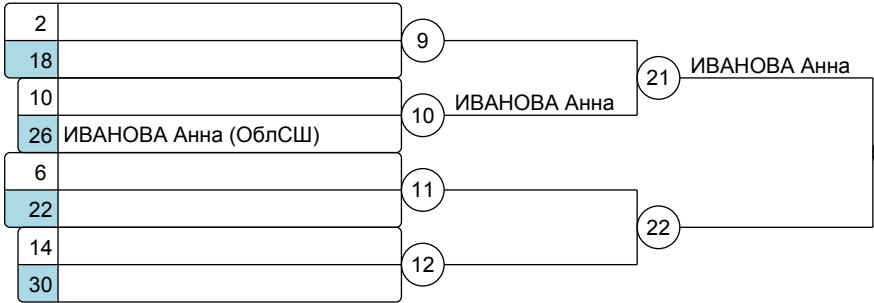

Группа В2

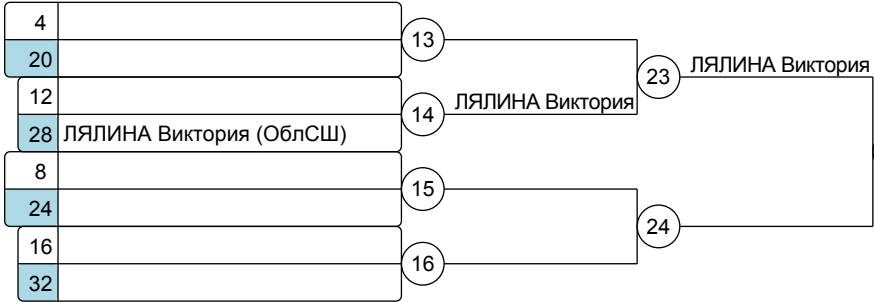

- Результаты**
- ЛЯЛИНА Виктория (ОблСШ)
 - АВТОНОМОВА Дарья (Олимп)
 - КАЗАКОВА Валерия (Орлов)
 - ТРОФИМОВА София (ОблСШ)
 - ИВАНОВА Анна (ОблСШ)

Утешение

