

Первенство Тульской области по дзюдо
09.02.2019 - 09.02.2019 Юноши и девушки до 15 лет, г. Богородицк

Юно 55 кг
6 уч.

Группа А1

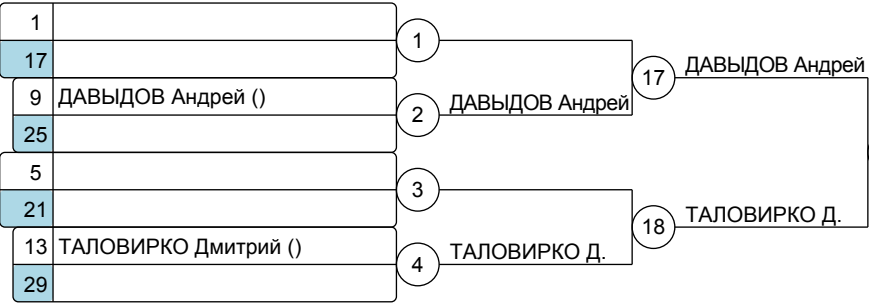

Группа А2

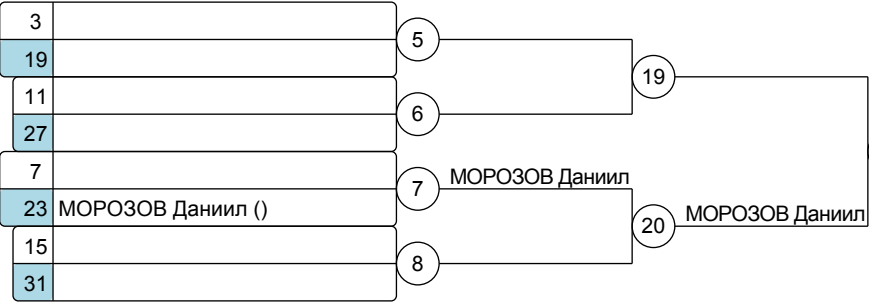

Группа В1



Группа В2

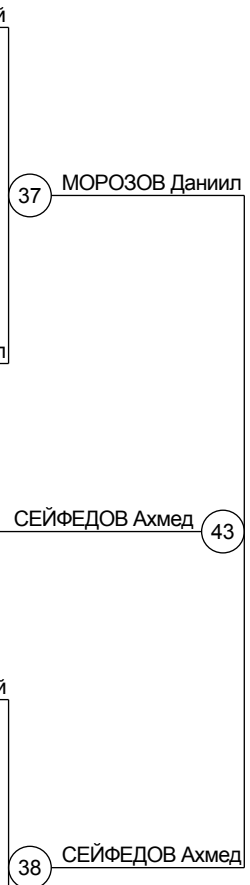
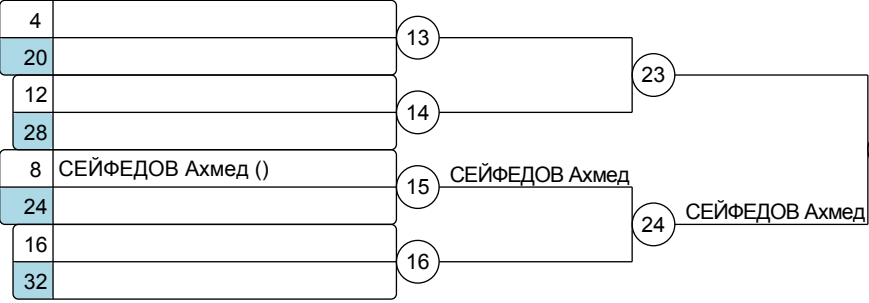

- Результаты**
- СЕЙФЕДОВ Ахмед ()
 - МОРОЗОВ Даниил ()
 - ДАВЫДОВ Андрей ()
 - ШЕРОУХОВ Андрей ()
 - ПЕРОВ Александр ()
 - ТАЛОВИРКО Дмитрий ()

Утешение

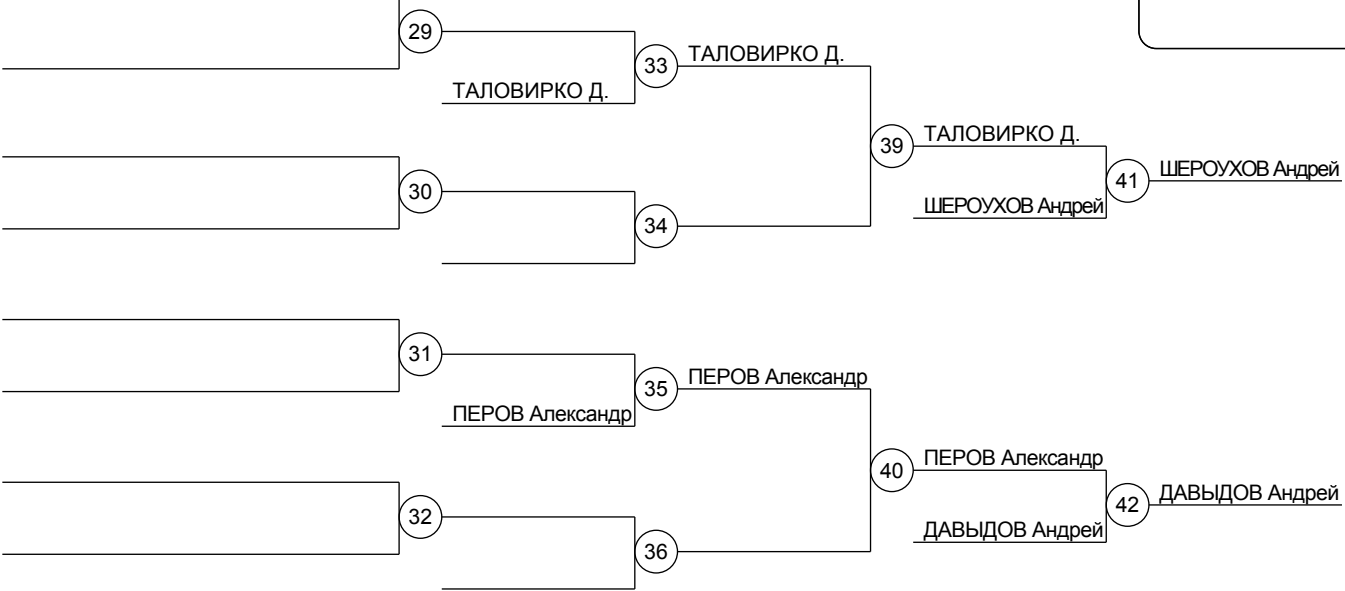

Первенство Тульской области по дзюдо

09.02.2019 - 09.02.2019 Юноши и девушки до 15 лет, г. Богородицк

Юно 60 кг
9 уч.

Группа А1

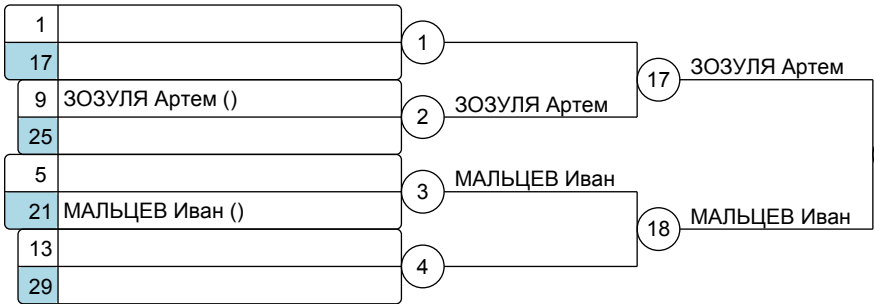

Группа А2



Группа В1

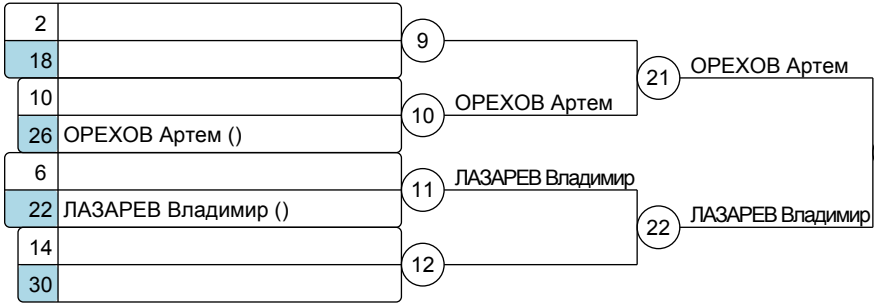

Группа В2

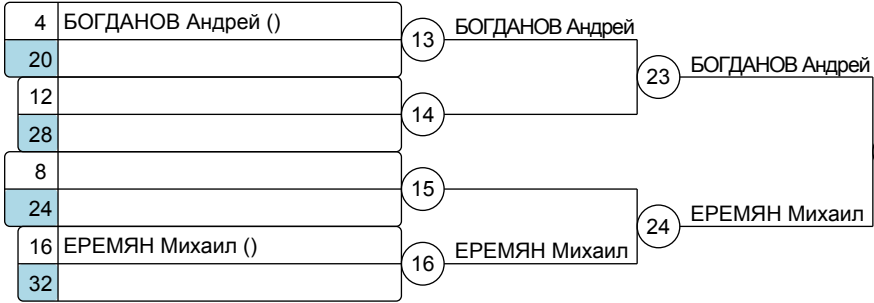

- Результаты**
- МАРТИРОСЯН Кирилл ()
 - ОРЕХОВ Артем ()
 - УШАКОВ Дмитрий ()
 - БОГДАНОВ Андрей ()
 - ЗОЗУЛЯ Артем ()
 - ЕРЕМЯН Михаил ()
 - МАЛЬЦЕВ Иван ()
 - ЛАЗАРЕВ Владимир ()

Утешение

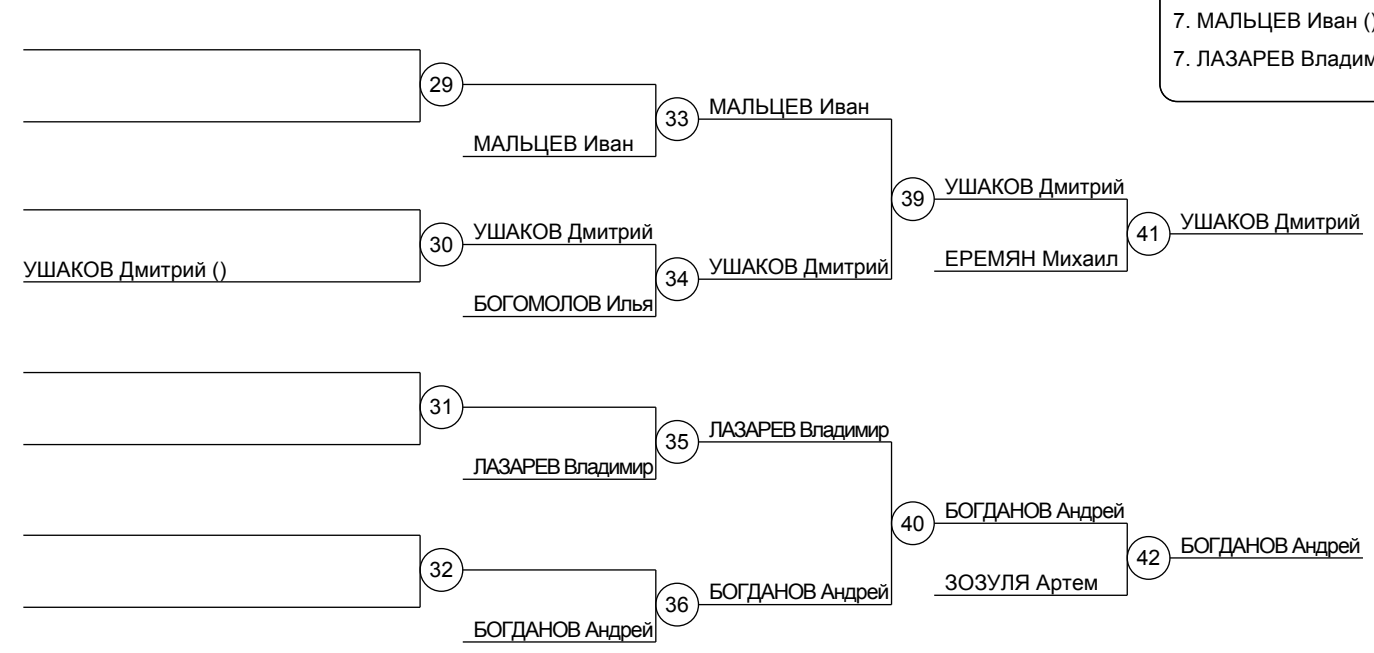

Первенство Тульской области по дзюдо
09.02.2019 - 09.02.2019 Юноши и девушки до 15 лет, г. Богородицк

Юно 73+ кг
2 уч.

Группа А1

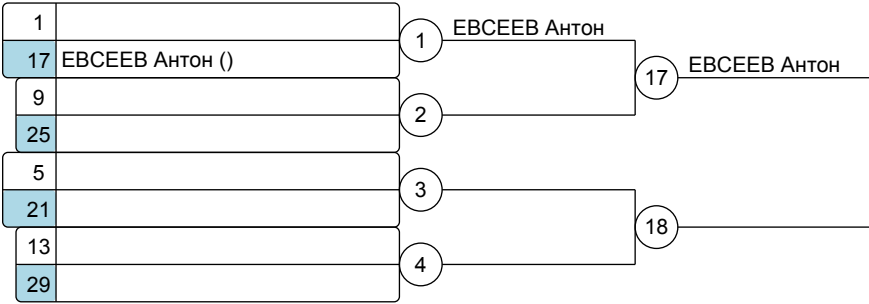

Группа А2

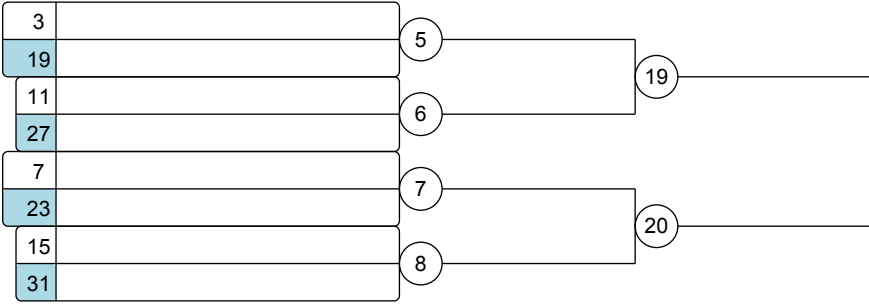

Группа В1

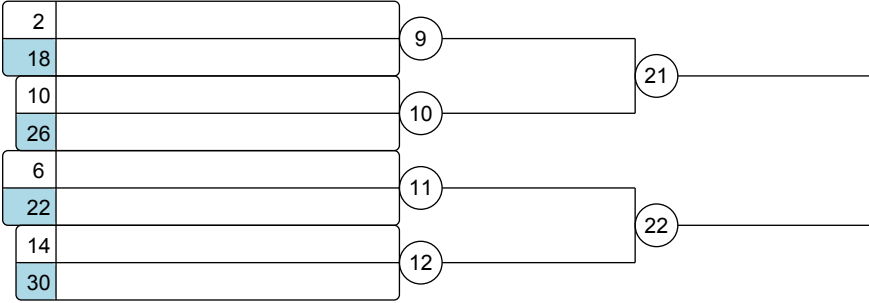

Группа В2

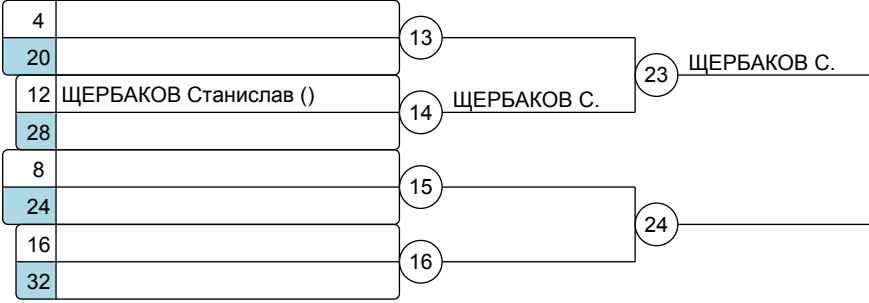

ЕВСЕЕВ Антон (43)

ЩЕРБАКОВ С. (38)

Результаты

Утешение

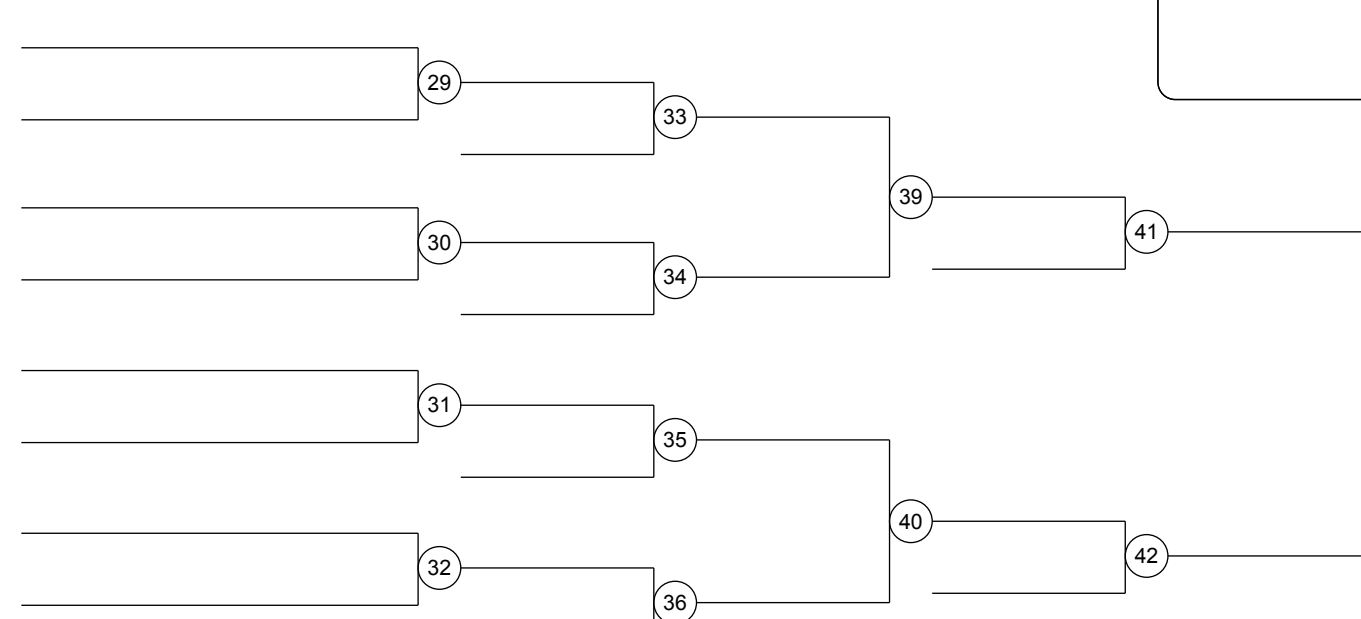

Первенство Тульской области по дзюдо

09.02.2019 - 09.02.2019 Юноши и девушки до 15 лет, г. Богородицк

Юно 38 кг
12 уч.

Группа А1



Группа А2



Группа В1

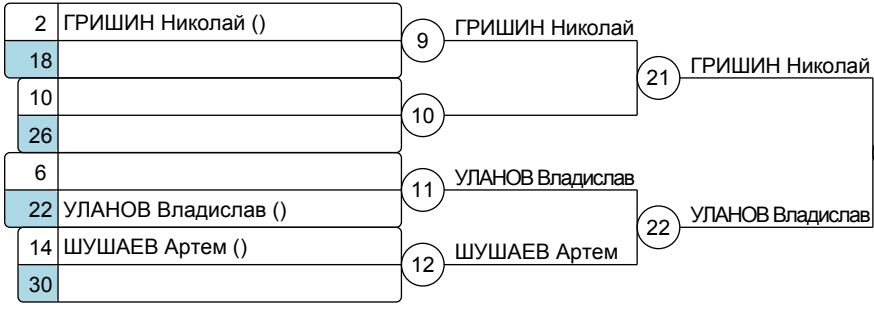

Группа В2

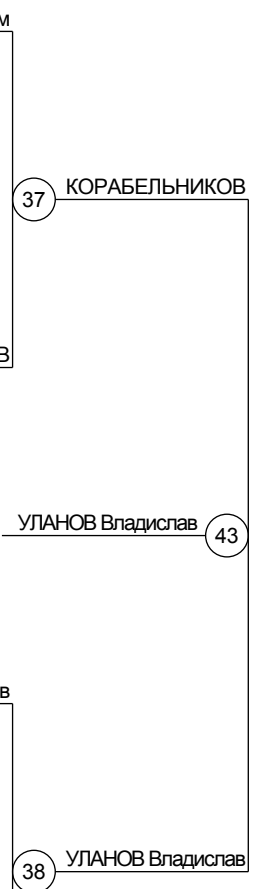

- Результаты**
- УЛАНОВ Владислав ()
 - КОРАБЕЛЬНИКОВ Данила ()
 - АСТАХОВ Тимур ()
 - ГУЛЕНКОВ Кирилл ()
 - ФАРМОНБЕКОВ Шохнумон ()
 - МОРОЗОВ Максим ()
 - КОЛГАНОВ Навруз ()
 - ГРИШИН Николай ()

Утешение

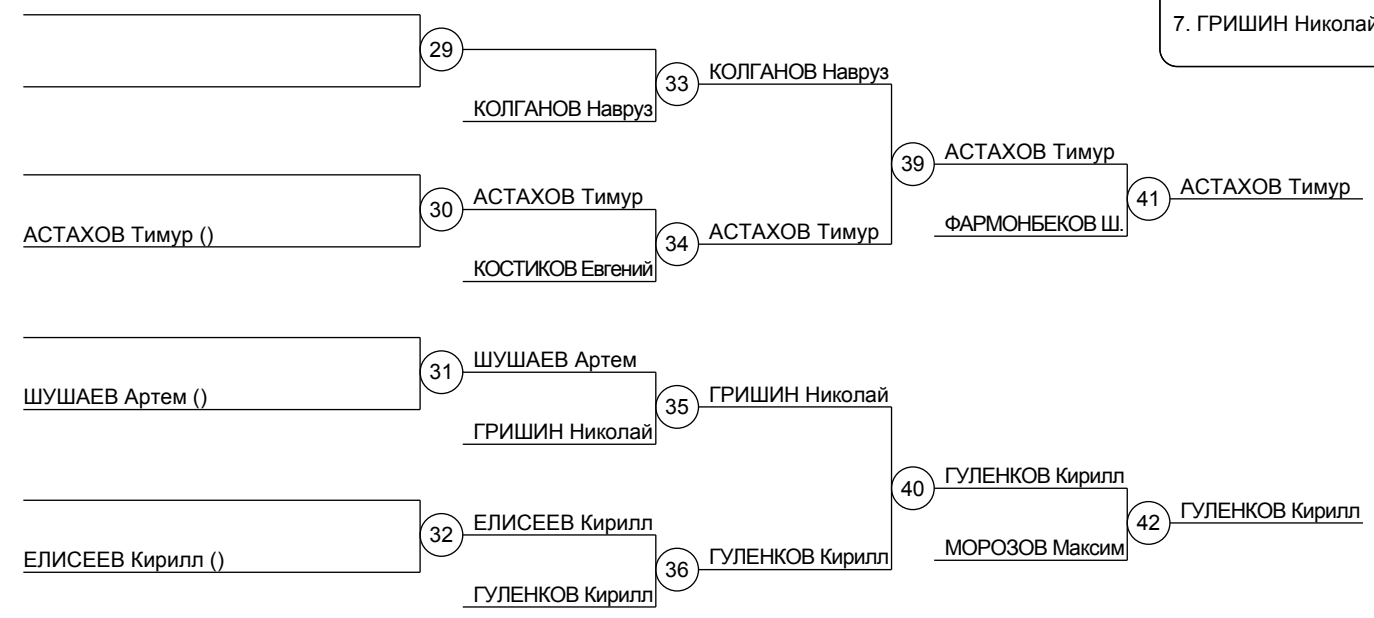

Первенство Тульской области по дзюдо

09.02.2019 - 09.02.2019 Юноши и девушки до 15 лет, г. Богородицк

Юно 42 кг
9 уч.

Группа А1

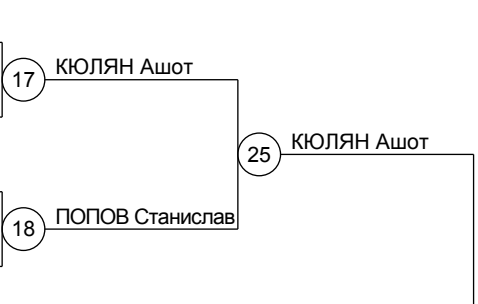

Группа А2

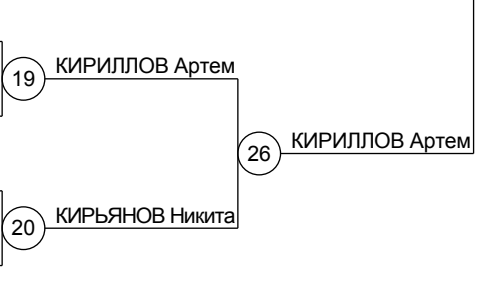

Группа В1

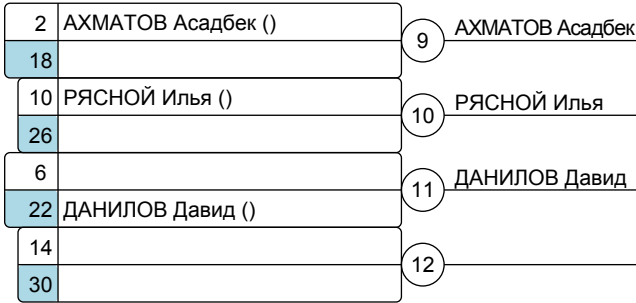

Группа В2

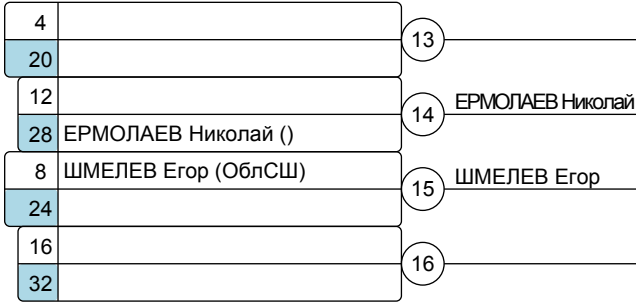

- Результаты**
1. КЮЛЯН Ашот ()
 2. АХМАТОВ Асадбек ()
 3. ШМЕЛЕВ Егор (ОблСШ)
 3. РЯСНОЙ Илья ()
 5. ПОПОВ Станислав ()
 5. КИРИЛЛОВ Артем ()
 7. КИРЬЯНОВ Никита ()
 7. ЕРМОЛАЕВ Николай ()

Утешение

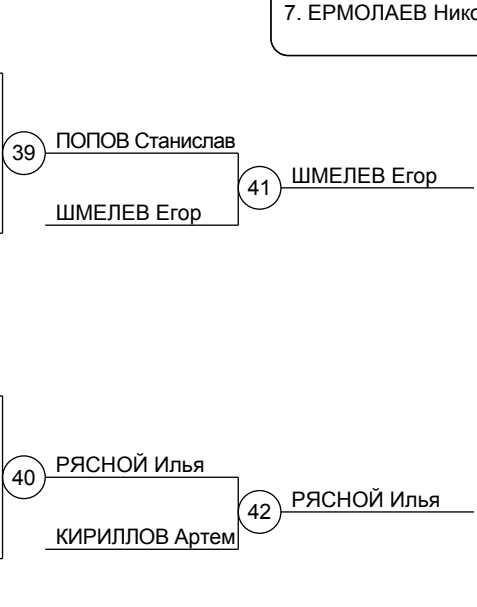
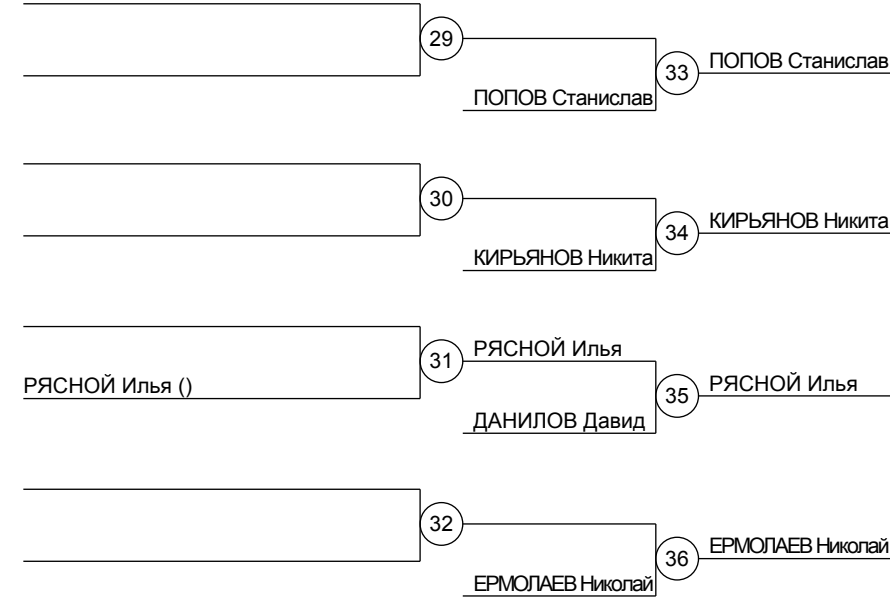

Первенство Тульской области по дзюдо

09.02.2019 - 09.02.2019 Юноши и девушки до 15 лет, г. Богородицк

Юно 46 кг
10 уч.

Группа А1



Группа А2



Группа В1

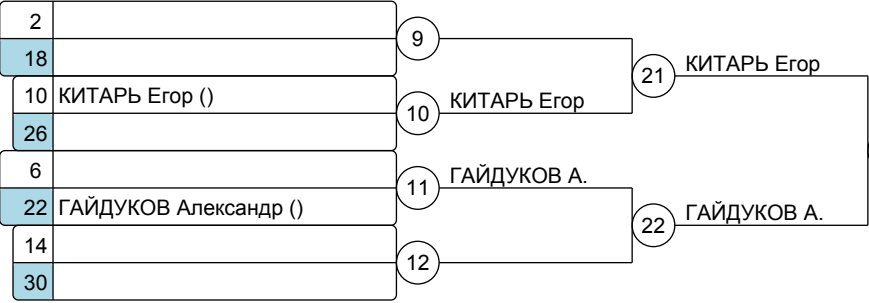

Группа В2

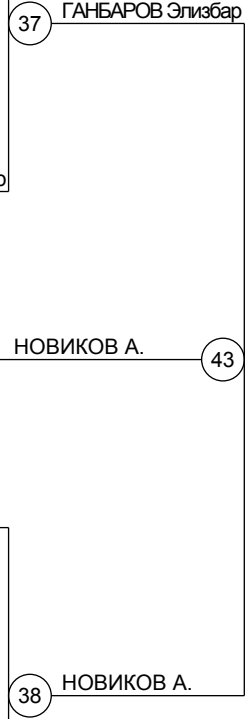
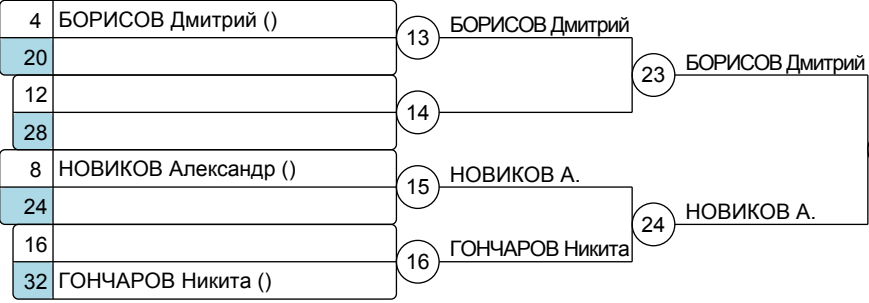

- Результаты**

 1. НОВИКОВ Александр ()
 2. ГАНБАРОВ Элизбар ()
 3. ПОЛИКАРПОВ Ярослав ()
 3. ТЮНИН Владислав ()
 5. ГОНЧАРОВ Никита ()
 5. ГАЙДУКОВ Александр ()
 7. ЕЛИСЕЕНКОВ Максим ()
 7. КИТАРЬ Егор ()

Утешение

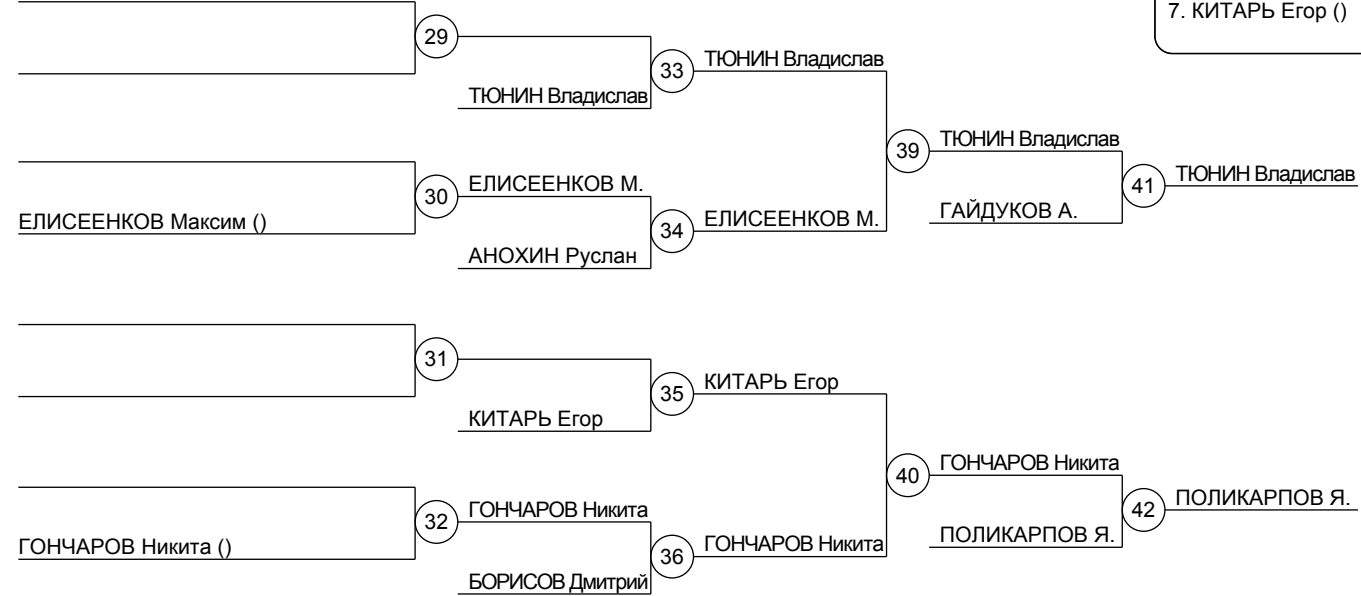

Первенство Тульской области по дзюдо

09.02.2019 - 09.02.2019 Юноши и девушки до 15 лет, г. Богородицк

Юно 50 кг
12 уч.

Группа А1



Группа А2

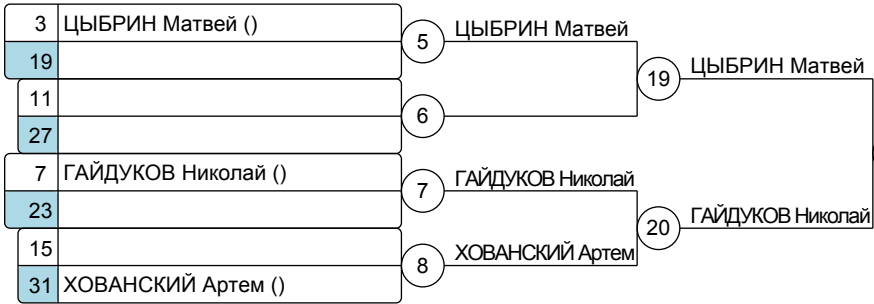

Группа В1



Группа В2



- Результаты**
- ГАЙДУКОВ Николай ()
 - КРИХ Дмитрий ()
 - ПАПЫРИН Артем ()
 - ВАСИЛЬЕВ Кирилл ()
 - ДЕГТЯРЕВ Александр ()
 - МОРОЗОВ Никита ()
 - ЦЫБРИН Матвей ()
 - НОВИКОВ Никита ()

Утешение

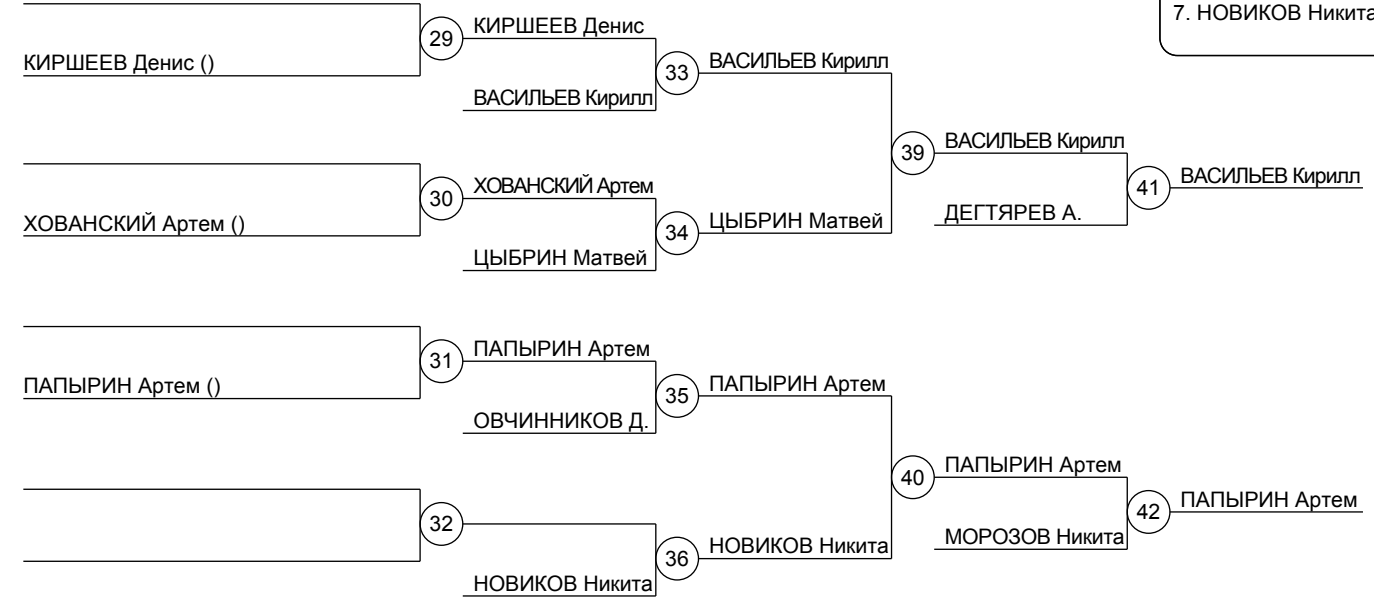

Первенство Тульской области по дзюдо

09.02.2019 - 09.02.2019 Юноши и девушки до 15 лет, г. Богородицк

Юно 66 кг
5 уч.

Группа А1

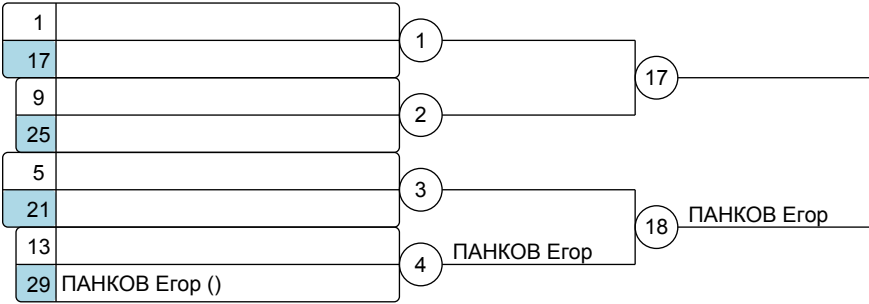

Группа А2



Группа В1



Группа В2

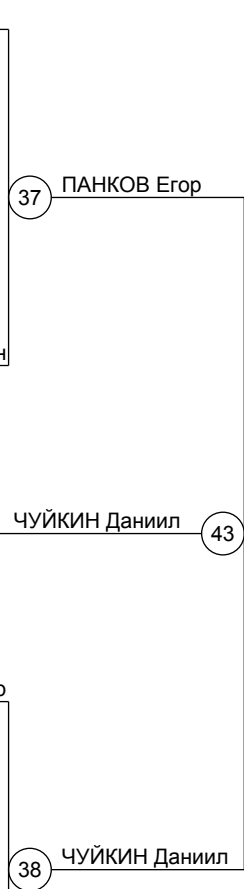
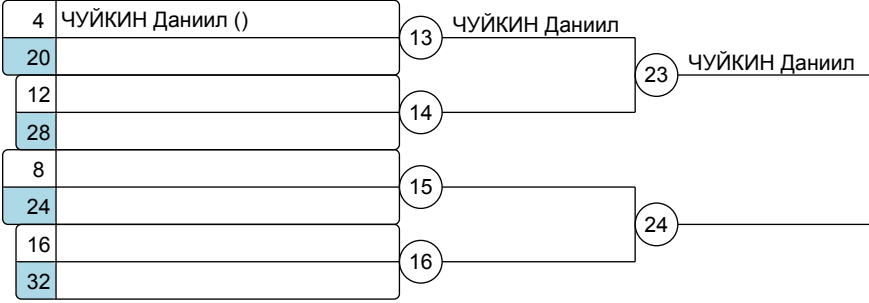

- Результаты**
- ЧУЙКИН Даниил ()
 - ПАНКОВ Егор ()
 - РЫТОВ Александр ()
 - АХМЕТШИН Арслан ()
 - КАРПЕНКО Дмитрий ()

Утешение

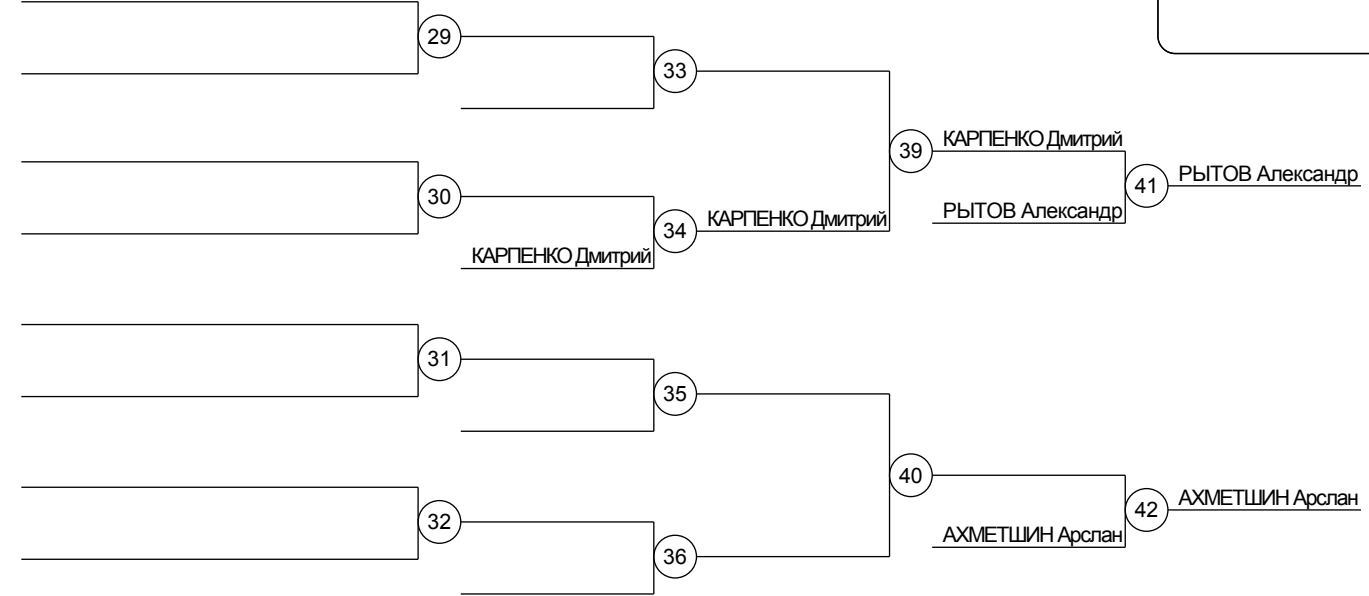

Первенство Тульской области по дзюдо

09.02.2019 - 09.02.2019 Юноши и девушки до 15 лет, г. Богородицк

Юно 73 кг

N	Фамилия, имя	Счет	Счет	Счет	Победы	Очки	Место
1	САДРЕЕВ Максим (ОблСШ)		0	0	2	0	1
2	ЛЕБЕДКИН Андрей ()	0		0	1	0	2
3	КУЗНЕЦОВ Вячеслав ()	0	0		0	0	3

Пара	Участник 1	Участник 2	Результат
Круг 1			
[1 - 2]	САДРЕЕВ Максим (ОблСШ)	ЛЕБЕДКИН Андрей ()	0 : 0
Круг 2			
[1 - 3]	САДРЕЕВ Максим (ОблСШ)	КУЗНЕЦОВ Вячеслав ()	0 : 0
Круг 3			
[3 - 2]	КУЗНЕЦОВ Вячеслав ()	ЛЕБЕДКИН Андрей ()	0 : 0