

# открытое первенство СШ "Олимп" по дзюдо

19.01.2020 - 19.01.2020 пос. Ленинский

**08 34 кг**

10 уч.

**Группа А1**



**Группа А2**



**Группа В1**



**Группа В2**



**Утешение**

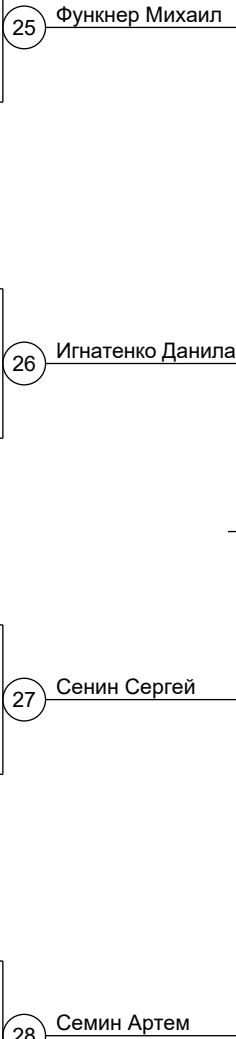
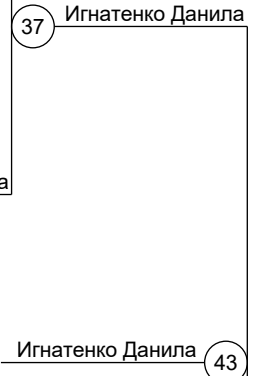
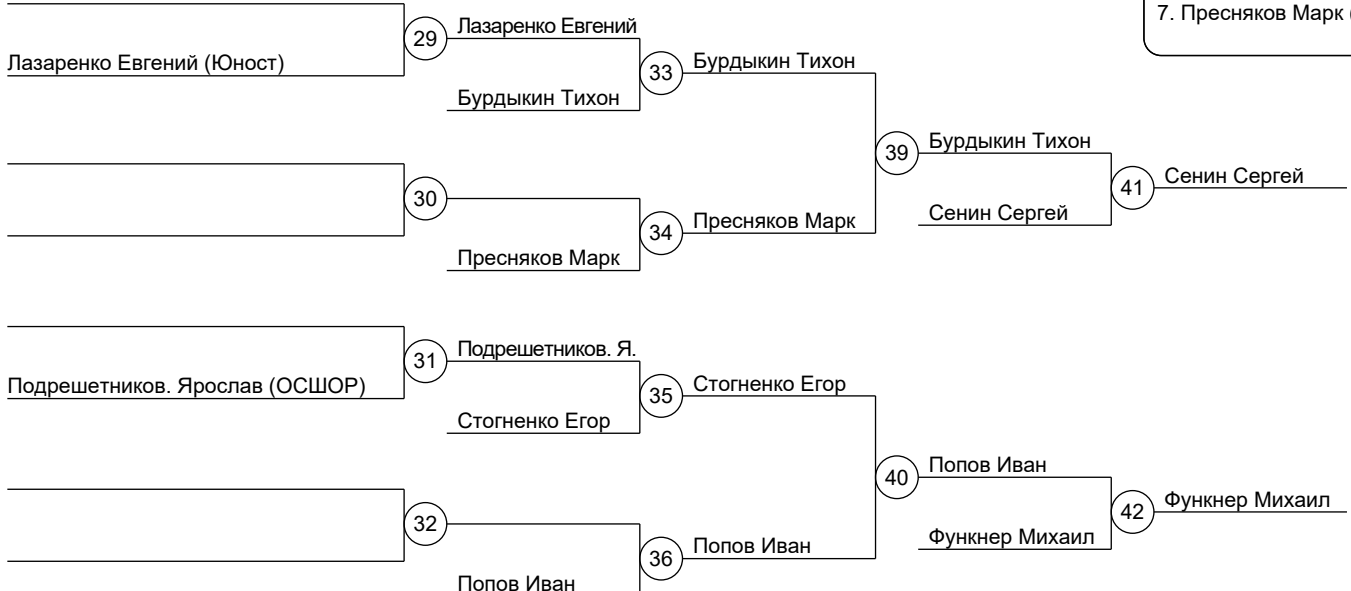

- Результаты**
- Игнатенко Данила (Левша)
  - Семин Артем (Левша)
  - Функнер Михаил (Юност)
  - Сенин Сергей (Юност)
  - Попов Иван (Юност)
  - Бурдыкин Тихон (Юност)
  - Стогненко Егор (Левша)
  - Пресняков Марк (Юност)

# открытое первенство СШ "Олимп" по дзюдо

19.01.2020 - 19.01.2020 пос. Ленинский

**08 38 кг**

7 уч.

**Группа А1**

1		1
17	Остриков Кирилл (ОСШОР)	1
9		2
25		2
5		3
21		3
13		4
29		4

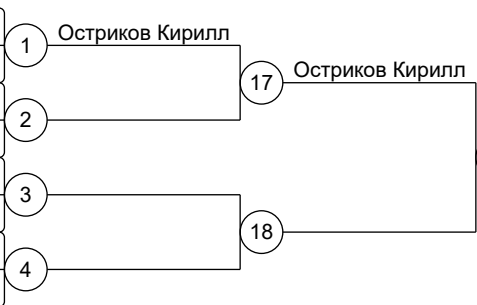

**Группа А2**

3		5
19	Борисенко Владислав (Левша)	5
11		6
27		6
7	Осипов Сергей (Восто)	7
23		7
15		8
31		8

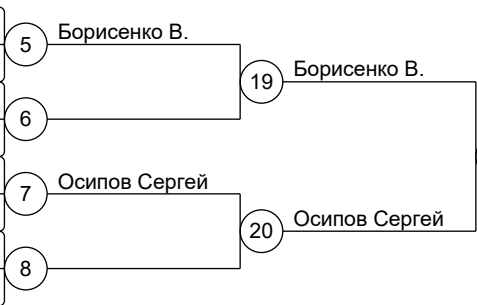

**Группа В1**

2		9
18		9
10	Пучков Дмитрий (Метал)	10
26		10
6		11
22		11
14		12
30	Сазонов Александр (ОСШОР)	12



**Группа В2**

4		13
20	Дудоркин Артем (ОСШОР)	13
12		14
28		14
8		15
24		15
16		16
32	Мирзоян Артем (Восто)	16

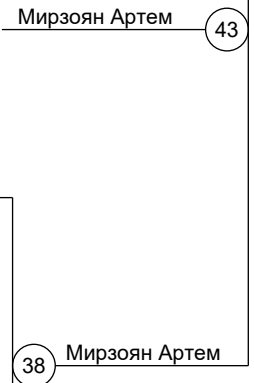

## Результаты

1. Мирзоян Артем (Восто)
2. Остриков Кирилл (ОСШОР)
3. Борисенко Владислав (Левша)
3. Осипов Сергей (Восто)
5. Дудоркин Артем (ОСШОР)
5. Пучков Дмитрий (Метал)
7. Сазонов Александр (ОСШОР)

**Утешение**

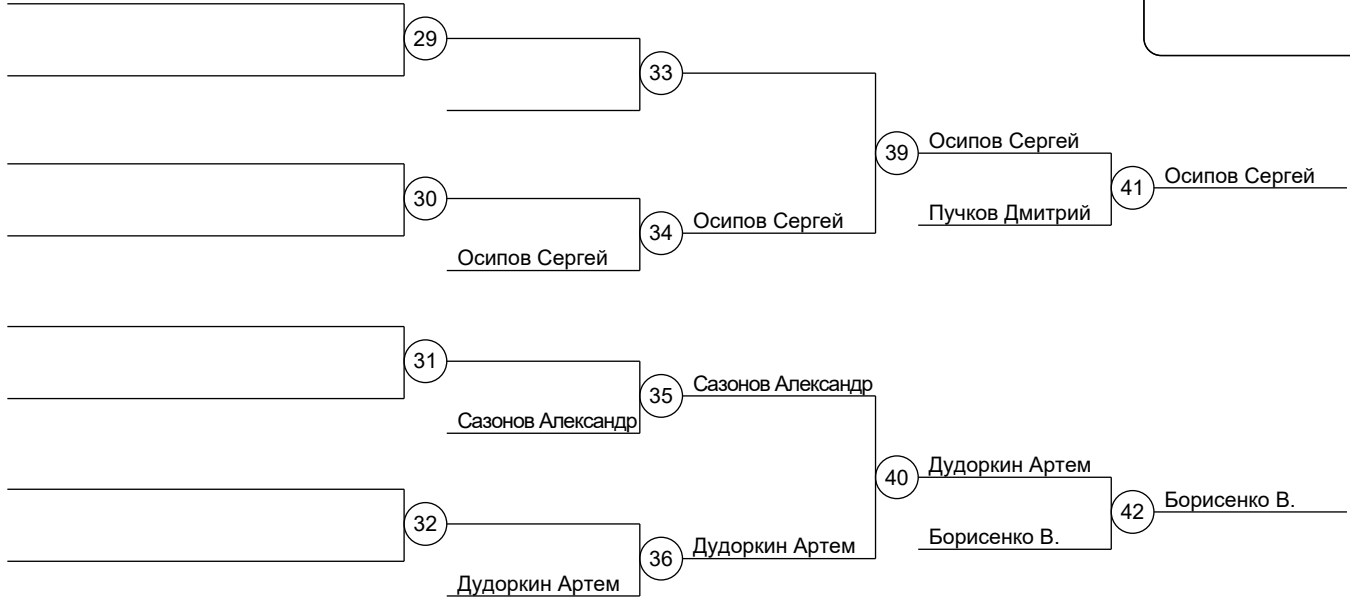

# открытое первенство СШ "Олимп" по дзюдо

19.01.2020 - 19.01.2020 пос. Ленинский

**08 42 кг**

9 уч.

**Группа А1**



**Группа А2**



**Группа В1**

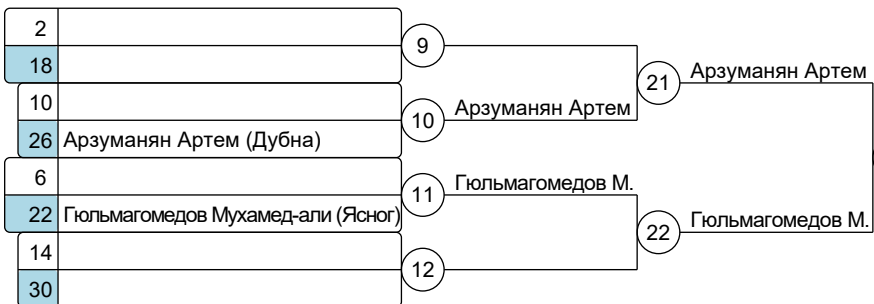

**Группа В2**

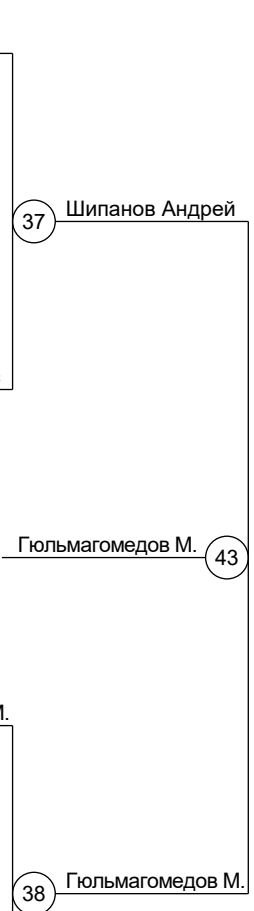
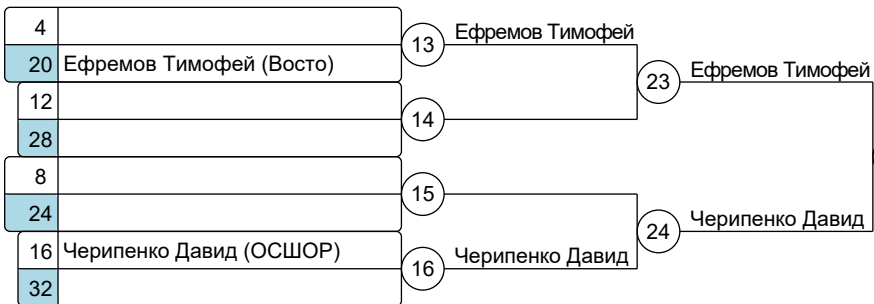

## Результаты

1. Гюльмагомедов М. (Ясног)
2. Шипанов Андрей (Левша)
3. Черипенко Давид (ОСШОР)
3. Ефремов Тимофей (Восто)
5. Гулин Матвей (Юност)
5. Оганисян Оганес (Туль)
7. Арзуманян Артем (Дубна)
7. Вавилов Егор (ОСШОР)

**Утешение**

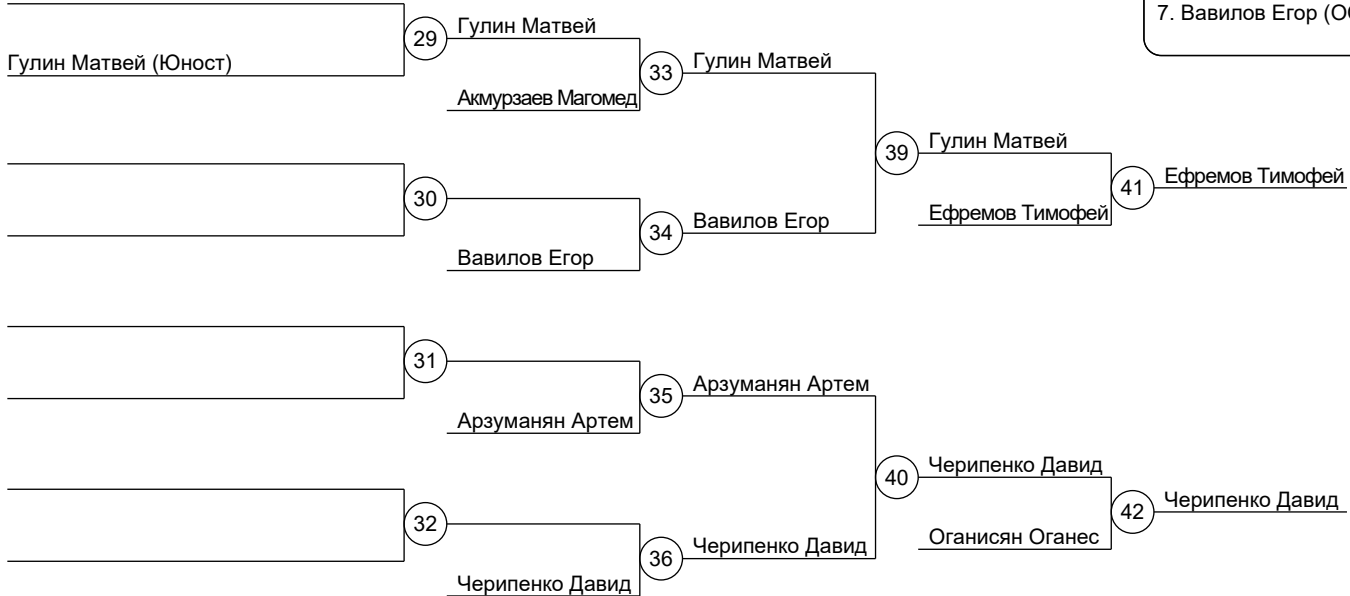

# открытое первенство СШ"Олимп" по дзюдо

19.01.2020 - 19.01.2020 пос. Ленинский

**08 46 кг**

N	Фамилия, имя	Счет	Счет	Счет	Счет	Победы	Очки	Место
1	Филин Дмитрий (Левша)		0	0	0	3	0	1
2	Александров Кирилл (Туль)	0		0	0	0	0	4
3	Кобякин Егор (Туль)	0	0		0	1	0	3
4	Татарчук Александр (Туль)	0	0	0		2	0	2

Пара	Участник 1	Участник 2	Результат
Круг 1			
[1 - 2]	Филин Дмитрий (Левша)	Александров Кирилл (Туль)	0 : 0
[4 - 3]	Татарчук Александр (Туль)	Кобякин Егор (Туль)	0 : 0
Круг 2			
[1 - 3]	Филин Дмитрий (Левша)	Кобякин Егор (Туль)	0 : 0
[2 - 4]	Александров Кирилл (Туль)	Татарчук Александр (Туль)	0 : 0
Круг 3			
[1 - 4]	Филин Дмитрий (Левша)	Татарчук Александр (Туль)	0 : 0
[3 - 2]	Кобякин Егор (Туль)	Александров Кирилл (Туль)	0 : 0

# открытое первенство СШ"Олимп" по дзюдо

19.01.2020 - 19.01.2020 пос. Ленинский

**08 50 кг**

N	Фамилия, имя	Счет	Счет	Счет	Счет	Победы	Очки	Место
1	Ануров Вова (Юност)		0	0	0	1	0	3
2	Чавриков Илья (Восто)	0		0	0	3	0	1
3	Беляев Михаил (ОСШОР)	0	0		0	0	0	4
4	Филин Дмитрий (Левша)	0	0	0		2	0	2

Пара	Участник 1	Участник 2	Результат
Круг 1			
[1 - 2]	Ануров Вова (Юност)	Чавриков Илья (Восто)	0 : 0
[4 - 3]	Филин Дмитрий (Левша)	Беляев Михаил (ОСШОР)	0 : 0
Круг 2			
[1 - 3]	Ануров Вова (Юност)	Беляев Михаил (ОСШОР)	0 : 0
[2 - 4]	Чавриков Илья (Восто)	Филин Дмитрий (Левша)	0 : 0
Круг 3			
[1 - 4]	Ануров Вова (Юност)	Филин Дмитрий (Левша)	0 : 0
[3 - 2]	Беляев Михаил (ОСШОР)	Чавриков Илья (Восто)	0 : 0

# открытое первенство СШ "Олимп" по дзюдо

19.01.2020 - 19.01.2020 пос. Ленинский

**08 55 кг**

1 уч.

**Группа А1**

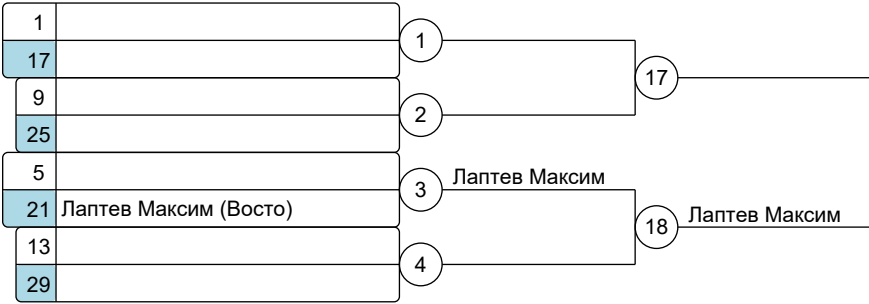

**Группа А2**

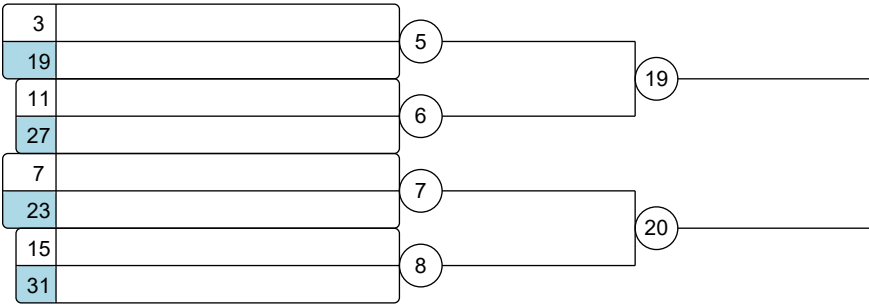

**Группа В1**

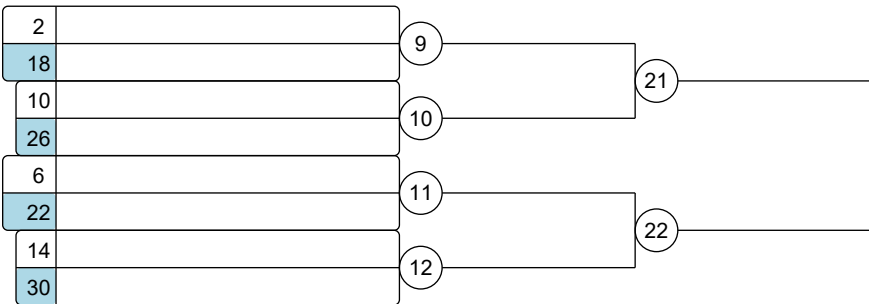

**Группа В2**

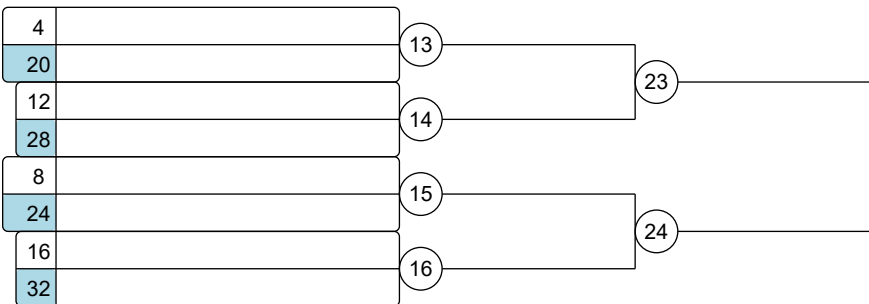

**Утешение**

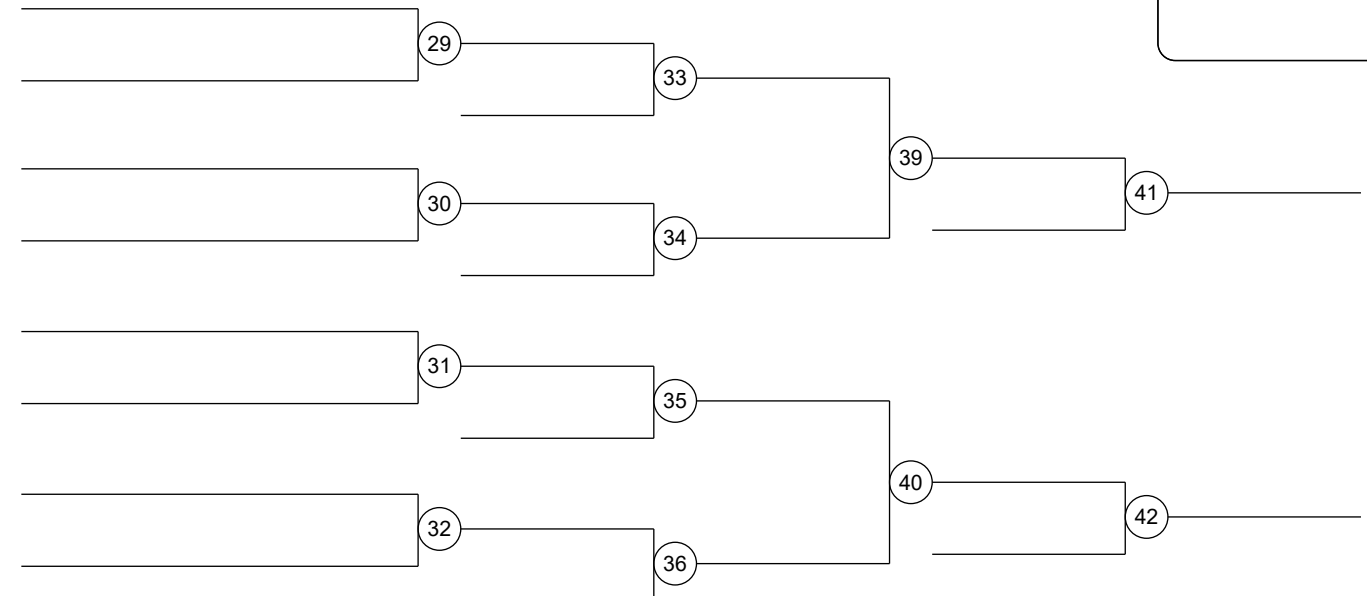

43

## Результаты

1. Лаптев Максим (Восто)

# открытое первенство СШ "Олимп" по дзюдо

19.01.2020 - 19.01.2020 пос. Ленинский

**08 55+ кг**

6 уч.

**Группа А1**

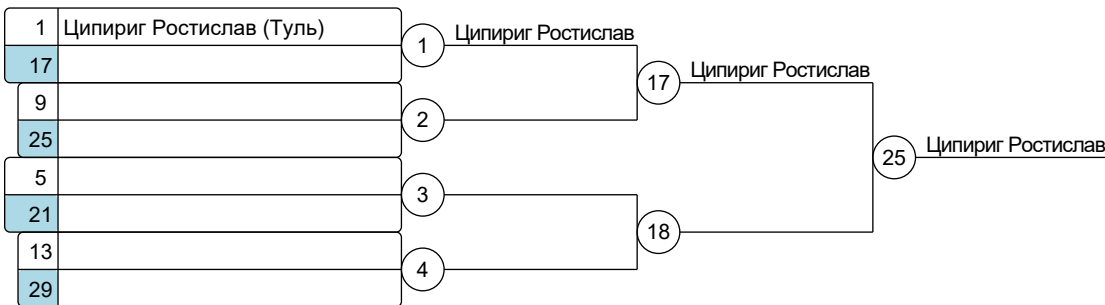

**Группа А2**

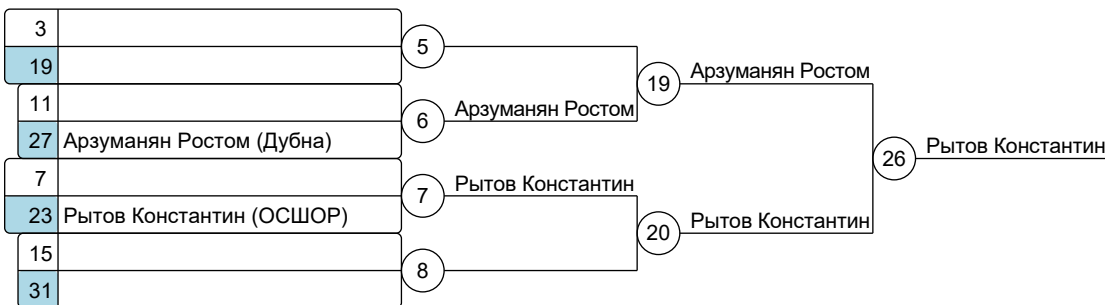

**Группа В1**

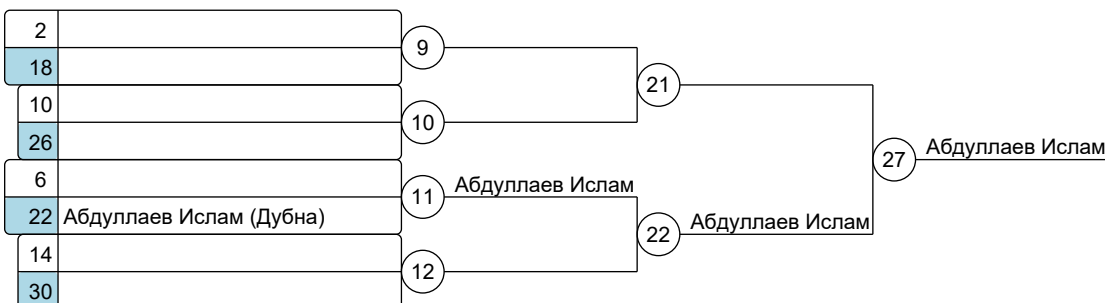

**Группа В2**



Рытов Константин (43)

Смолкин Ярослав (38)

- Результаты**
1. Рытов Константин (ОСШОР)
  2. Смолкин Ярослав (Левша)
  3. Арзуманян Ростом (Дубна)
  3. Заикин Никита (Юност)
  5. Абдуллаев Ислам (Дубна)
  5. Ципириг Ростислав (Туль)

**Утешение**



# открытое первенство СШ "Олимп" по дзюдо

19.01.2020 - 19.01.2020 пос. Ленинский

10 19 кг

1 уч.

Группа А1

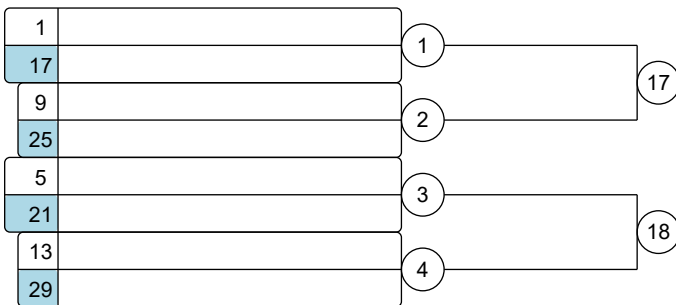

Группа А2

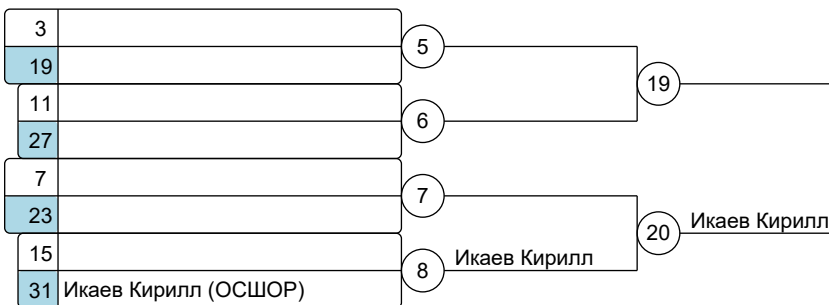

Группа В1

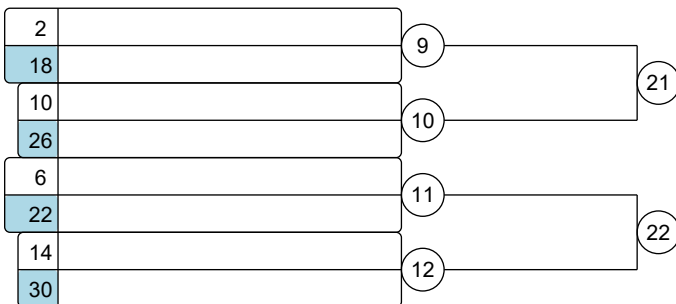

Группа В2

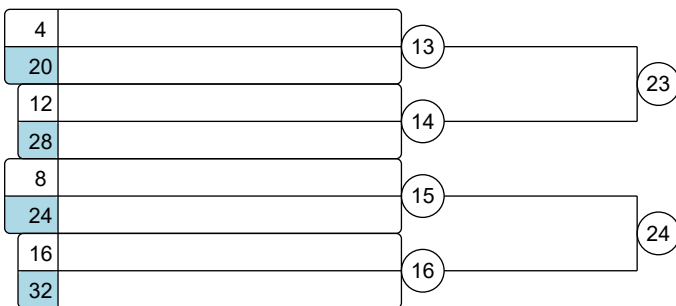

Утешение

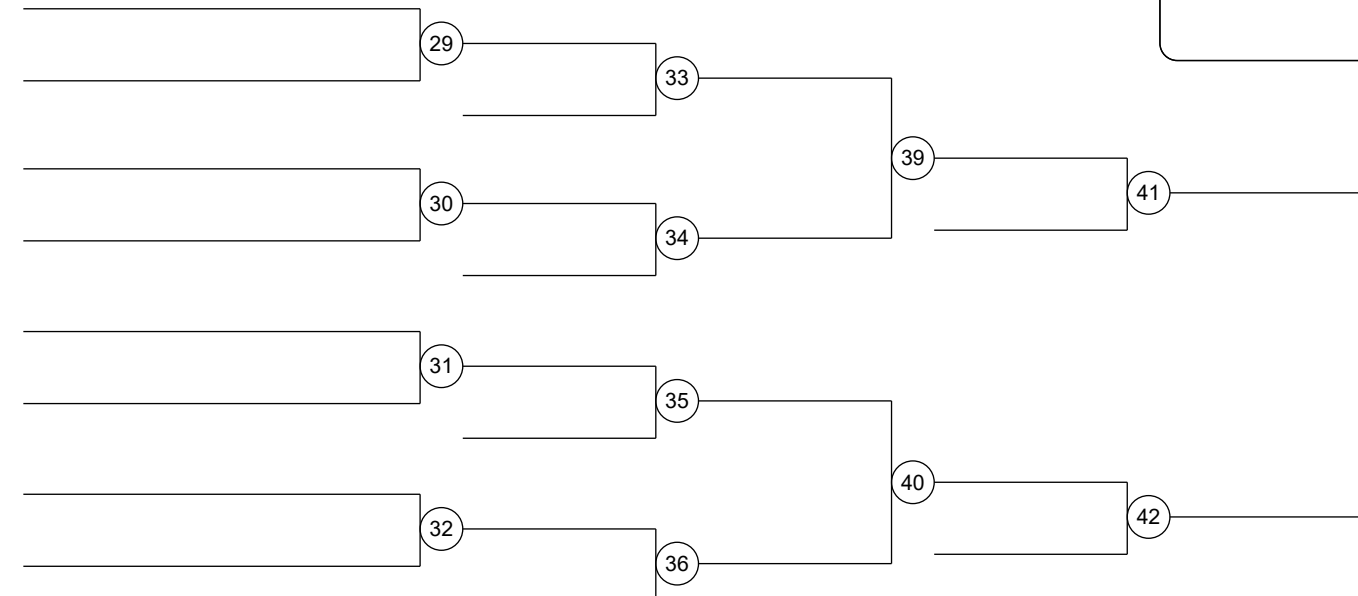

## Результаты

1. Икаев Кирилл (ОСШОР)



**открытое первенство СШ"Олимп" по дзюдо**

19.01.2020 - 19.01.2020 пос. Ленинский

**10 21 кг**

N	Фамилия, имя	Счет	Счет	Победы	Очки	Место
1	Баев Виктор (Юност)		0	1	0	1
2	Скавыш Ярослав (Олимп)	0		0	0	2

Пара	Участник 1	Участник 2	Результат
Круг 1			
[1 - 2]	Баев Виктор (Юност)	Скавыш Ярослав (Олимп)	0 : 0

# открытое первенство СШ "Олимп" по дзюдо

19.01.2020 - 19.01.2020 пос. Ленинский

**10 23 кг**

5 уч.

Группа А1



Группа А2

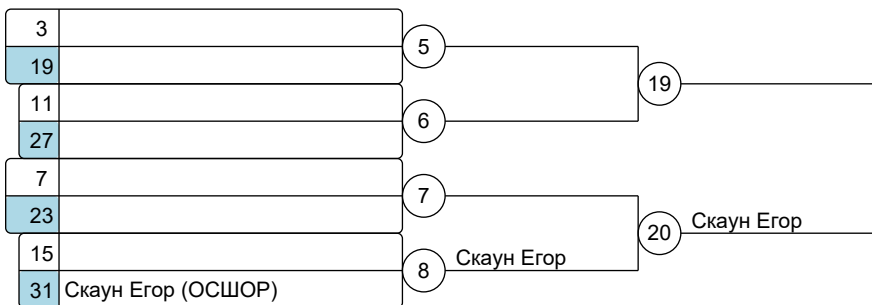

Группа В1

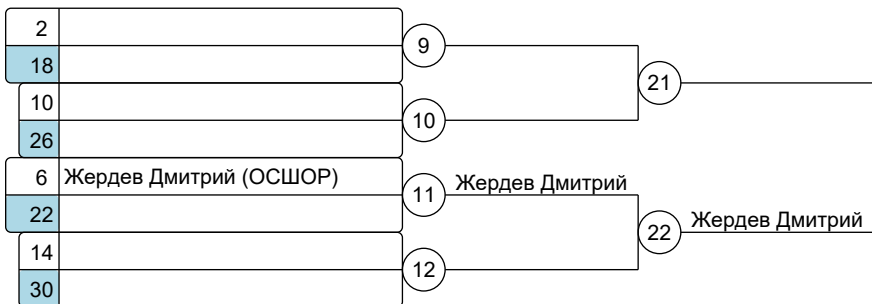

Группа В2



Басов Николай

Жердев Дмитрий

Басов Николай

## Результаты

- Басов Николай (Левша)
- Никифоров Дмитрий (ОСШОР)
- Жердев Дмитрий (ОСШОР)
- Скаун Егор (ОСШОР)
- Рубцов Роман (Олимп)

Утешение

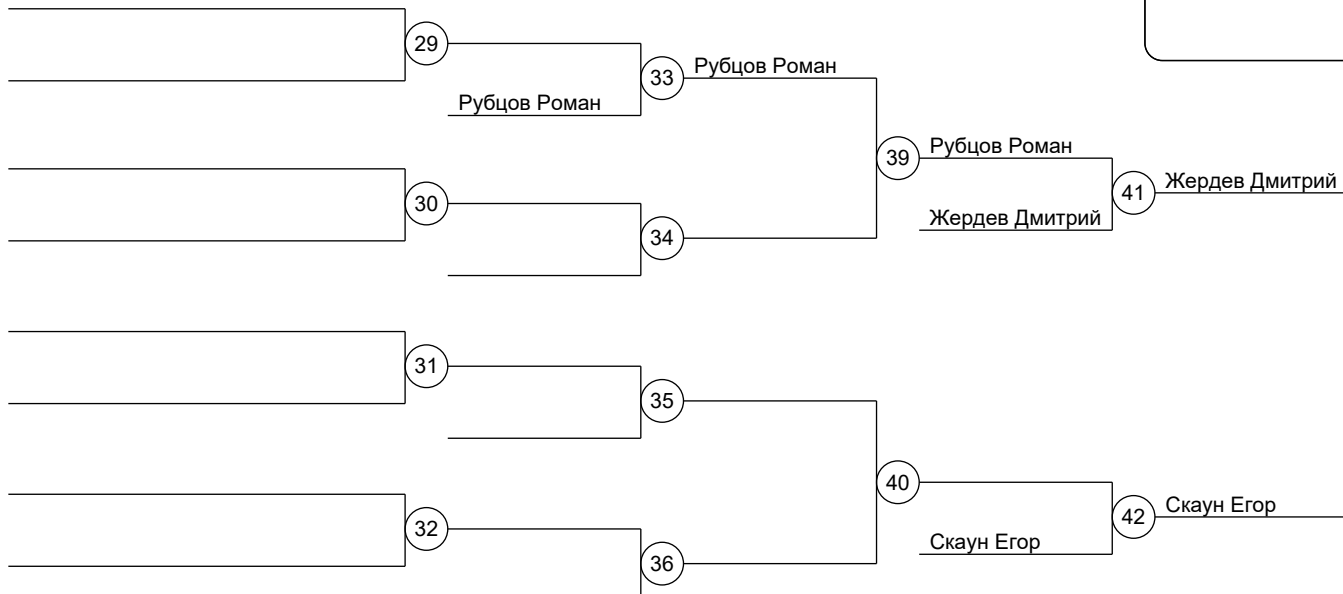

# открытое первенство СШ "Олимп" по дзюдо

19.01.2020 - 19.01.2020 пос. Ленинский

**10 26 кг**

11 уч.

**Группа А1**



**Группа А2**



**Группа В1**



**Группа В2**



- Результаты**
- Кузьмин Михаил (Левша)
  - Икаев Николай (ОСШОР)
  - Моисеев Святослав (Левша)
  - морсин Тимур (Левша)
  - Колесников Алексей (Юност)
  - Азаров Григорий (Юност)
  - Нагорный Федор (ОСШОР)
  - Попов Сергей (Юност)

**Утешение**

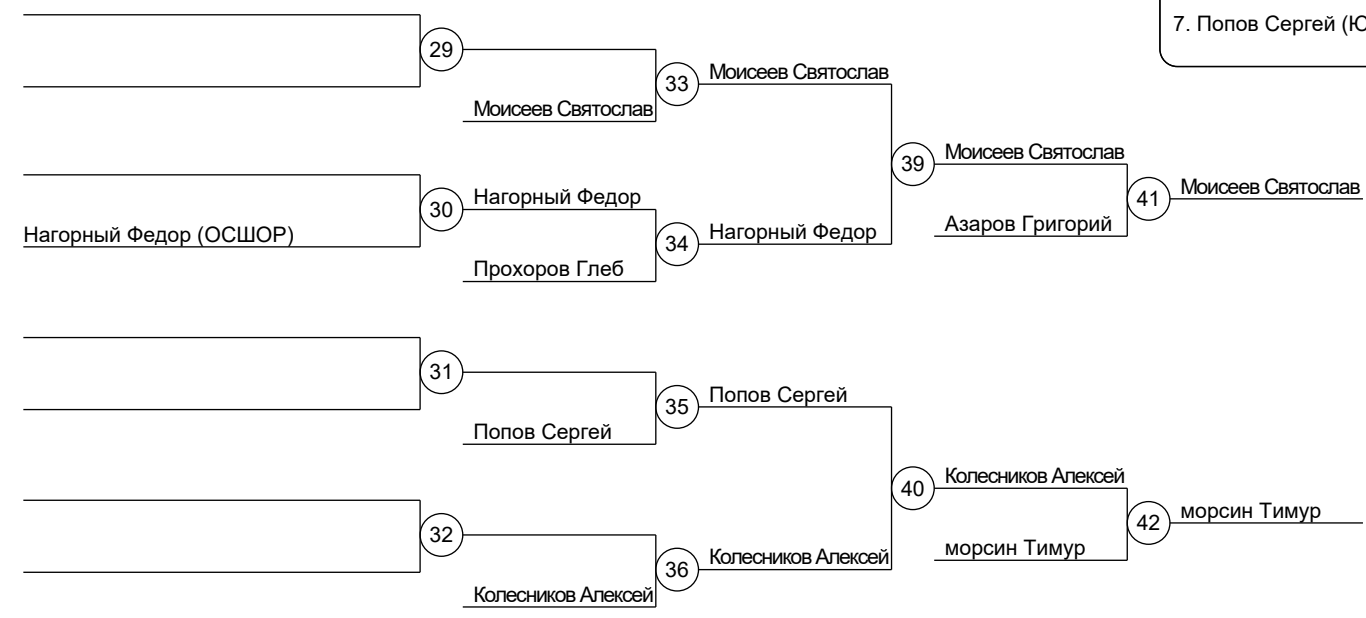

# открытое первенство СШ "Олимп" по дзюдо

19.01.2020 - 19.01.2020 пос. Ленинский

**10 29 кг**  
19 уч.

## Группа А1



## Группа А2



## Группа В1



## Группа В2



- ### Результаты
- Бурдыкин Григорий (Юност)
  - Байдацкий Тимофей (Левша)
  - Горбушин Егор (Юност)
  - Осипов Глеб (Восто)
  - Лелявин Илья (Левша)
  - Бушин Егор (ОСШОР)
  - Шальев Тимофей (ОСШОР)
  - Прокошин Владимир (Левша)

## Утешение

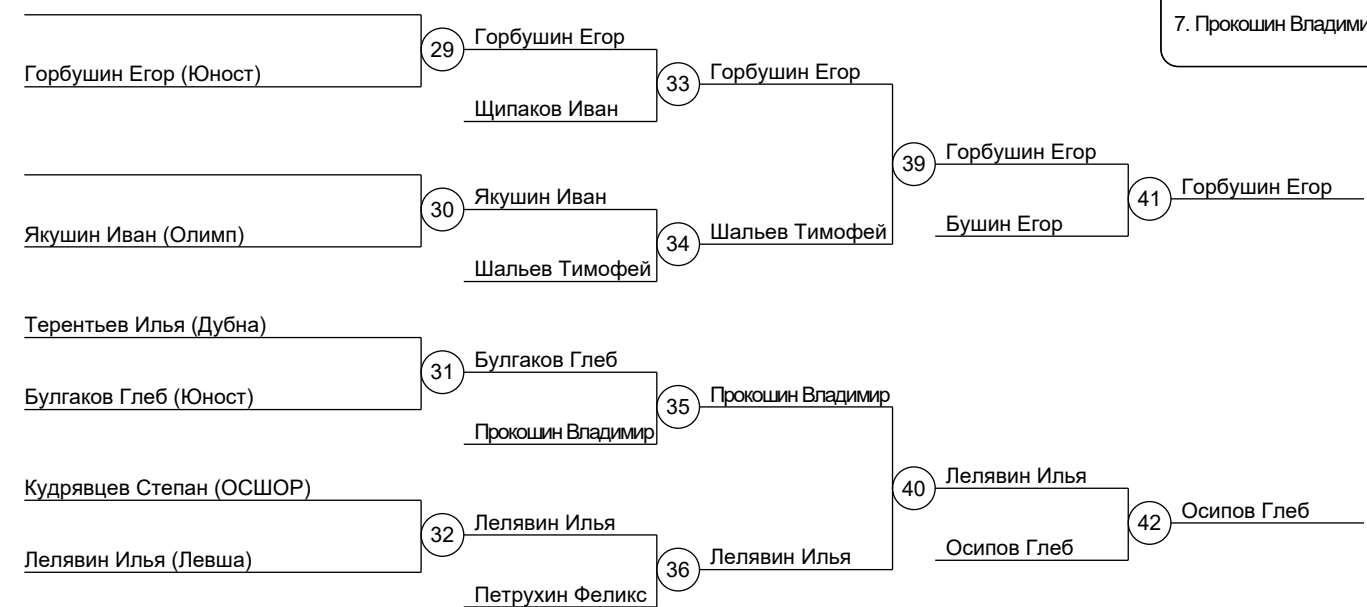

# открытое первенство СШ "Олимп" по дзюдо

19.01.2020 - 19.01.2020 пос. Ленинский

**10 32 кг**

11 уч.

**Группа А1**

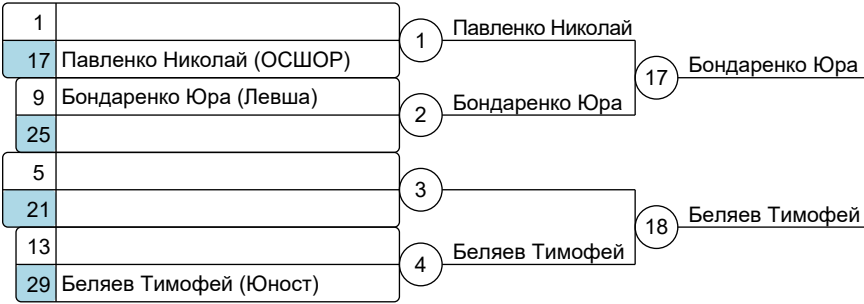

**Группа А2**



**Группа В1**



**Группа В2**

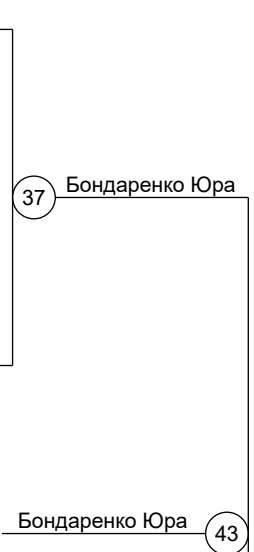

## Результаты

1. Бондаренко Юра (Левша)
2. Тихонов Тимофей (ОСШОР)
3. Грунчев Егор (ОСШОР)
3. Леонов Глеб (Юност)
5. Беляев Тимофей (Юност)
5. Теницкий Клим (Юност)
7. Шадрин Николай (Дубна)
7. Кобцев Михаил (ОСШОР)

**Утешение**

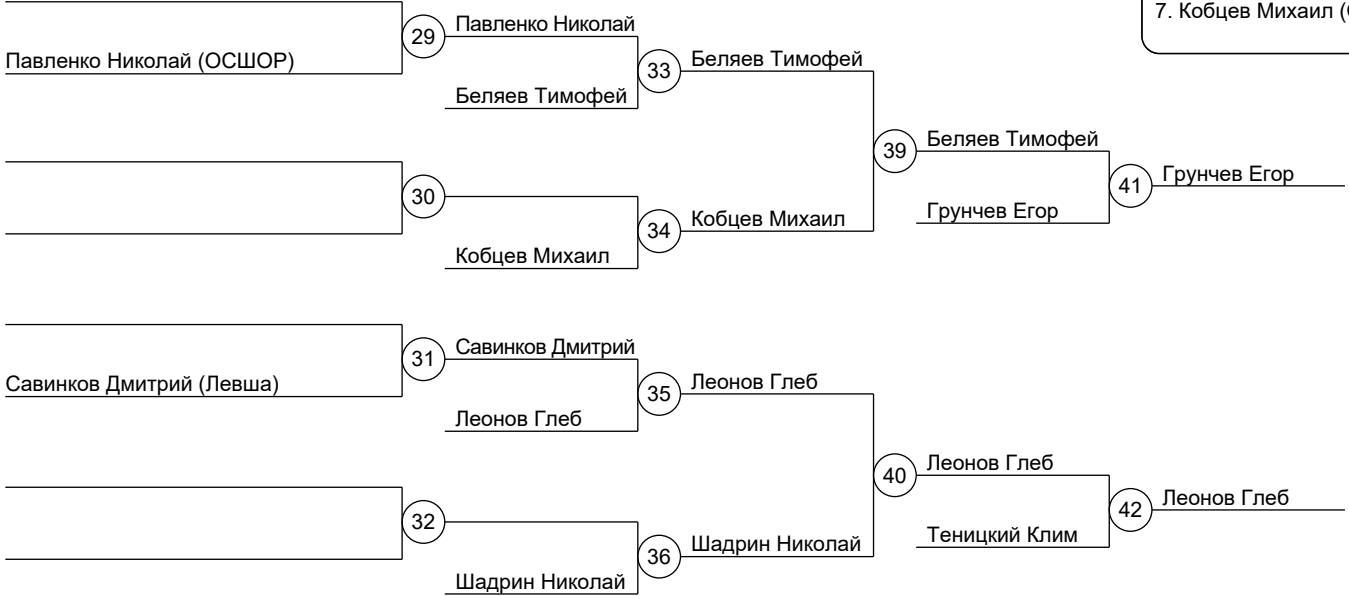

# открытое первенство СШ "Олимп" по дзюдо

19.01.2020 - 19.01.2020 пос. Ленинский

**10 32+ кг**

26 уч.

**Группа А1**

1	Холодков Никита (ОСШОР)
17	Егорчев Егор (Туль)
9	Бродович Степан (Юност)
25	Никитин Дмитрий (Левша)
5	Басов Иван (Левша)
21	Смирнов Егор (Юност)
13	
29	Грибков Максим (ОСШОР)



**Группа А2**

3	Перезябов Кирилл (ОСШОР)
19	Стойков Александр (Юност)
11	Щеглов Даниил (Левша)
27	
7	Курбатов Дмитрий (Левша)
23	Ослопов Никита (ОСШОР)
15	
31	Чубурин Марк (Левша)



**Группа В1**

2	
18	Кузнецов Илья (Левша)
10	Отиашвили Игорь (Юност)
26	Воронцов Дмитрий (ОСШОР)
6	Погорельцев Лев (Левша)
22	Меджлумян Тигран (ОСШОР)
14	Кузнецов Даниил (Юност)
30	Гаврилин Матвей (Левша)

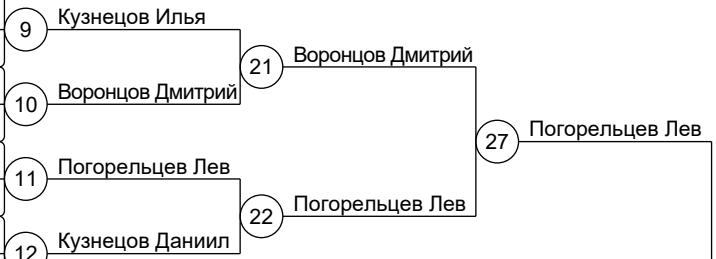

**Группа В2**

4	Муртазин Артем (ОСШОР)
20	Иванов Павел (Левша)
12	Логинов Артем (Левша)
28	
8	
24	Киршеев Егор (Левша)
16	Вавилов Платон (ОСШОР)
32	Шишков Тимур (Юност)

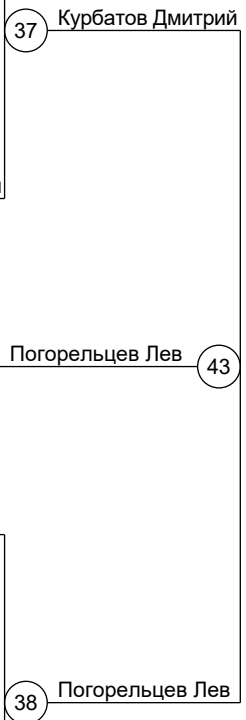
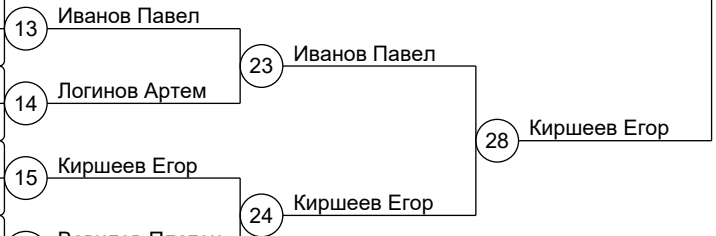

## Результаты

1. Погорельцев Лев (Левша)
2. Курбатов Дмитрий (Левша)
3. Иванов Павел (Левша)
3. Киршеев Егор (Левша)
5. Грибков Максим (ОСШОР)
5. Басов Иван (Левша)
7. Перезябов Кирилл (ОСШОР)
7. Воронцов Дмитрий (ОСШОР)

**Утешение**



# открытое первенство СШ "Олимп" по дзюдо

19.01.2020 - 19.01.2020 пос. Ленинский

**08 30 кг**

6 уч.

**Группа А1**

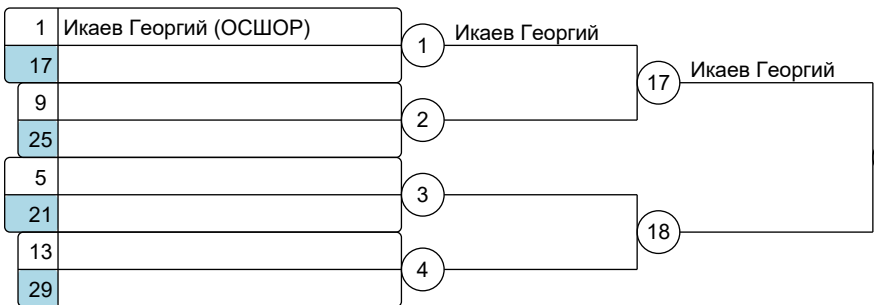

**Группа А2**

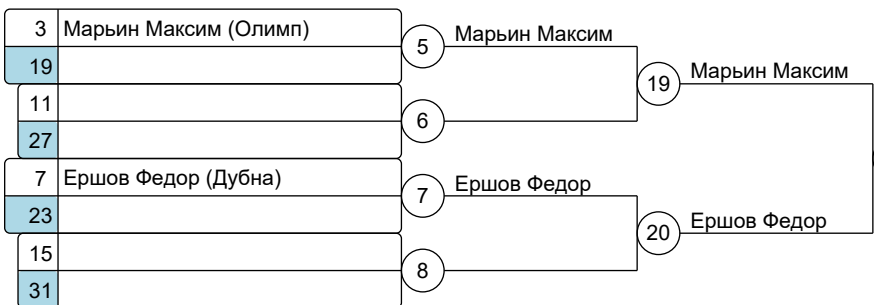

**Группа В1**



**Группа В2**

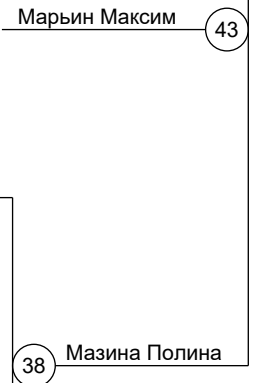
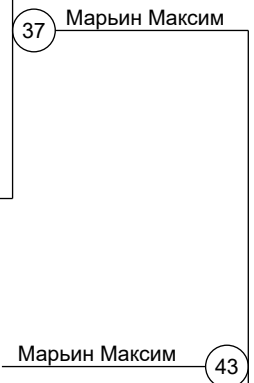

## Результаты

1. Марьин Максим (Олимп)
2. Мазина Полина (Олимп)
3. Икаев Георгий (ОСШОР)
3. Зайцев Илья (ОСШОР)
5. Павленко Михаил (ОСШОР)
5. Ершов Федор (Дубна)

**Утешение**

